

# دفترچه راهنمای مالک یخچال SXS

لطفا قبل از راه اندازی دستگاه این دفترچه راهنما را بطور کامل مطالعه نموده و جهت مراجعات بعدی آن را همیشه در دسترس داشته باشید .



## فهرست مندرجات

۳	ورود .....	<b>معرفی</b>
۳	اقدامات احتیاطی ساده .....	
۱۱	شناسایی قطعات .....	
۱۴	محل نصب .....	<b>نصب</b>
۱۵	برداشتن درب .....	
۱۶	جایگزینی درب .....	
۱۶	چگونگی نصب و راه اندازی لوله آب .....	
۱۷	تنظیم ارتفاع .....	
۱۸	شروع .....	<b>عملکرد</b>
۱۸	تنظیم درجه حرارت و عملکردهای دستگاه .....	
۱۹	تنظیم درجه حرارت و نمایش .....	
۲۰	تنظیم عملکردهای دستگاه .....	
۲۱	فیلتر تازه هوا .....	
۲۳	راه اندازی آبریز و یخ ساز .....	
۲۷	محفظه بار خانگی .....	
۲۸	کشو .....	
۲۸	محفظه لینیات .....	
۲۹	جعبه تخم مرغ .....	
۲۹	رفع کننده بو .....	
۲۹	قفسه یخچال / فریزر .....	
۳۰	محفظه مواد غذایی تازه .....	
۳۱	محل مواد غذایی .....	<b>پیشنهاد درمورد</b>
۳۲	ذخیره سازی مواد غذایی .....	<b>ذخیره سازی مواد غذایی</b>
۳۳	اطلاعات عمومی .....	<b>مراقبت و نگهداری</b>
۳۳	تمیز کردن .....	
۳۴	تشخیص هوشمند .....	
۳۵	رفع اشکال .....	
۳۹	این طبیعی است .....	

⚠ این محصول بطور منحصر به فرد از ولتاژ ۵۰ / ۲۲۰ هرتز استفاده می کند.  
 ■ برای استفاده از آن در مکانهای با ولتاژ ۱۱۰ شما می بایست ترانسفورماتوری با قدرتی  
 بیش از ۲,۰ کیلو ولت آمپر خریداری کنید.

## وارد کردن اطلاعات

شماره های مدل و سریال این دستگاه بر روی محفظه درونی یا سمت راست محفظه یخچال مشخص شده است . این شماره ها فقط مختص این دستگاه است نه سایر دستگاهها. شما باید اطلاعات خواسته شده را در این قسمت وارد کرده و این دفترچه ها راهنما را به عنوان کاغذ خرید نگهدارید.

تاریخ خرید: \_\_\_\_\_  
 نام فروشنده: \_\_\_\_\_  
 نشانی فروشگاه: \_\_\_\_\_  
 شماره تلفن فروشگاه \_\_\_\_\_  
 شماره مدل: \_\_\_\_\_  
 شماره سریال: \_\_\_\_\_

## نکات مهم احتیاطی

این دفترچه راهنما شامل اطلاعات ایمنی مهمی می باشد .  
 کلیه اطلاعات ایمنی را همواره مطالعه نموده و رعایت نمائید .

 این یک نشانه هشدار ایمنی می باشد . این نشانه ها پیامهای ایمنی را به شما هشدار می دهد که شما را از خطراتی که ممکن است موجب کشته شدن و یا صدمه دیدن خودتان یا دیگران و یا موجب آسیب دیدن دستگاه شود مطلع می نماید . کلیه پیامهای ایمنی توسط نشانه های هشدار ایمنی و کلمات نشان دهنده خطر مثل خطر، هشدار، یا احتیاط عرضه خواهد شد .  
 معنای این کلمات عبارتند از:

 **خطر**  
 عدم رعایت نکات ایمنی مذکور باعث مرگ و یا آسیب دیدگی جدی خواهد شد .

 **هشدار**  
 عدم رعایت نکات ایمنی مذکور باعث مرگ و یا آسیب دیدگی جدی خواهد شد .

 **احتیاط**  
 شرایط تهدید کننده خطرناکی را نشان می دهد که، اجتناب نکردن از آن، ممکن است تنها منجر به آسیب دیدگی مختصر یا جزئی گردیده، یا موجب صدمه دیدن دستگاه شود .

کلیه پیامهای ایمنی معرف خطر بوده و چگونگی کاهش دادن ریسک آسیب دیدگی را به شما متذکر شده، و به شما می گویند که در صورت رعایت نکردن موارد ایمنی مذکور چه اتفاقی خواهد افتاد .

## ⚠ هشدار

جهت کاهش دادن احتمال خطر آتش سوزی، برق گرفتگی، یا آسیب رسیدن به اشخاص در زمان استفاده از دستگاه، نکات مهم ایمنی که شامل موارد زیر می شود باید رعایت شود .  
قبل از استفاده نمودن از دستگاه کلیه قسمت های دفترچه راهنما را مطالعه فرمائید .

### 1. در زمان وصل نمودن جریان برق

باید از یک پریز برق مختص بدستگاه استفاده شود .

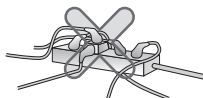

- استفاده از چند دستگاه با یک پریز برق ممکن است موجب آتش سوزی شود .
- نوسانات برق ممکن است باعث آسیب دیدن مواد غذایی شده و همچنین امکان چکه کردن قسمت توزیع یخ و آب را به همراه داشته باشد .

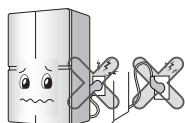

اجازه ندهید سیم برق دستگاه بصورت مستقیم روی بدنه دستگاه قرار گرفته یا در پشت یخچال فشرده شود .

ممکن است آب بدخل دوشاخه نفوذ نموده یا دوشاخه آسیب دیده باشد، که موجب برق گرفتگی یا آتش سوزی می شود .

در هنگام نصب سیم برق را از له شدگی یا ماندن در زیر یخچال مراقبت کنید .

در زمان جابجائی دستگاه در کنار دیوار، مراقب باشید که بر روی سیم برق قرار نکرده یا در هیچ صورتی به آن صدمه وارد نشود .

منجر به آتش سوزی یا شوک الکتریکی می شود

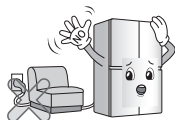

اجازه ندهید که سیم برق زیر فشار اجسام سنگین، خم یا فشرده شود .

این کار ممکن است به سیم برق صدمه زده موجب آتش سوزی یا برق گرفتگی شود .

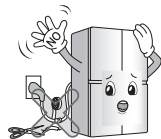

طول سیم برق را افزایش و یا تغییر ندهید .

این کار با آسیب رساندن به سیم برق یا دیگر موارد موجب برق گرفتگی یا آتش سوزی می شود .

در زمان تمیزکاری، جابجائی یا تعویض چراغ داخلی یخچال دوشاخه را از پریز برق خارج نمائید .



• این کار ممکن است موجب برق گرفتگی یا جراحت شود .

• در زمان تعویض چراغ داخلی دستگاه، از وجود حلقه پلاستیکی جلوگیری از جرقه زدن برق، در داخل سوکت اطمینان یابید .



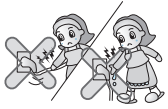

با دستان خیس سیم برق را نکشیده یا به پرین برق دست نزنید .  
این کار ممکن است موجب برق گرفتگی یا بروز جراحت شود .

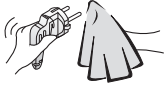

آب یا گرد و غبار را از دوشاخه پاک نموده و آن را بطور دقیق و بحالت محکم در درون پرین برق قرار دهید .  
گرد و غبار، آب یا اتصال شل ممکن است موجب آتش سوزی یا برق گرفتگی شود .

جهت تمیزکاری یا دیگر موارد لازم دستگاه را از برق بکشید .  
عدم رعایت این کار ممکن است موجب برق گرفتگی یا جراحت شود .



سیم برق را با کشیدن سیم از پرین خارج نسازید بلکه خود دوشاخه را محکم گرفته و از پرین درآورید .  
عدم رعایت این کار ممکن است موجب برق گرفتگی یا اتصال کوتاه مدار شده و باعث آتش سوزی شود .

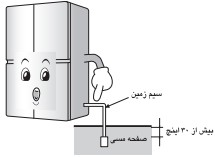

از وجود سیم اتصال زمین مطمئن شوید .  
در صورت عدم درک دستورالعمل نحوه اتصال سیم زمین یا وجود هرگونه شک و شبهه در خصوص اتصال صحیح دستگاه به زمین، با یک برقکار مجرب یا یک تکنسین سرویس مشورت نمایید .  
اتصال نادرست سیم بر زمین ممکن است موجب خرابی دستگاه یا برق گرفتگی شود .

از دو شاخه مجهز به اتصال زمین استفاده کنید .  
هنگام بلندتر کردن سیم برق، استفاده از اتصال زمین را فراموش نکنید .  
منجر به آتش سوزی می شود .



زمانیکه سیم برق یا دوشاخه دستگاه خراب می باشد یا سوراخهای پرین بسته است، از آنها استفاده نکرده و بلافاصله آنها را توسط سازنده و یا نمایندگی شرکت تعویض نمایید.  
عدم رعایت این کار ممکن است موجب برق گرفتگی یا اتصال کوتاه مدار شده و باعث آتش سوزی شود .



در زمان اتصال مجدد دوشاخه برق بمدت 5 دقیقه یا بیشتر صبر کنید .  
عدم رعایت این کار ممکن است موجب اختلال در عملکرد فریزر شود .

در صورت آسیب دیدگی کابل برق می باید توسط سرویسکار مجاز یا کارخانه سازنده تعویض گردیده تا از بروز خسارت جلوگیری به عمل آید .

## 2. در زمان استفاده از یخچال



از قرار دادن اجسام سنگین یا اجسام خطرناک (ظروف محتوی مایع) بر روی یخچال خودداری نمائید .

این کار ممکن است موجب شود در زمان باز و بسته کردن درب یخچال آب ریخته موجب جراحات، آتش سوزی یا برق گرفتگی شود .

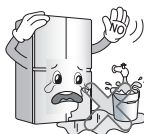

از استقرار دستگاہ در محلہای مرطوب کہ احتمال ترشح آب یا باران بہ دستگاہ وجود دارد بپرهیزید .

خرابی عایقکاری قسمتهای برقی ممکن است باعث اتصال الکتریکی شود .

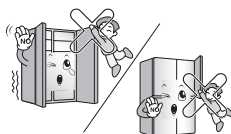

بہ درب یا طبقہ های داخل درب یا بار خانگی فریزر یا محافظہ سرما تکیہ ندهید .

این امر ممکن است موجب افتادن یخچال یا صدمہ دیدن دست ها شود .  
مخصوصا، بہ کودکان اجازه انجام دادن کارهای مذکور را ندهید .

در صورتی کہ آب وارد بخش های الکترونیکی درون محصول شد، سیم آن را از برق بکشید و با مرکز خدمات تماس بگیرید .

این موضوع می تواند باعث برق گرفتگی یا آتش سوزی شود .

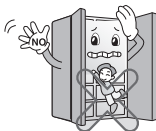

از ورود کودکان بہ داخل یخچال خودداری کنید .

در صورت ورود کودک بہ داخل محصول، زندگی وی بہ خطر خواهد افتاد .

باز و بسته کردن شدید در یخچال منجر بہ افتادن غذاهای داخل سبذ شده و ممکن است پای تان دچار آسیب شود، پس احتیاط کنید .

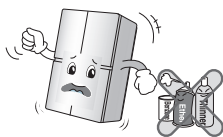

از استفاده یا نگهداری مواد قابل اشتعال مانند اتر، بنزین، الکل، دارو، گاز ال پی، اسپری یا وسایل آرایش در نزدیکی یا داخل یخچال خودداری نمائید .

عدم رعایت این کار ممکن است موجب انفجار یا آتش سوزی شود .

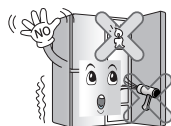

برای خشک کردن داخل یخچال از ششوار استفاده نکنید، همچنین برای از بین بردن بو از شمع استفاده نکنید .

عدم رعایت این کار ممکن است موجب انفجار یا آتش سوزی شود .

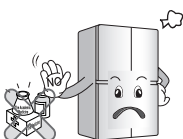

از نگهداری دارو یا مواد آزمایشگاهی داخل یخچال خودداری فرمائید .

در صورت نگهداری مواد با کنترل دمائی محدود، ممکن است این مواد خراب شده یا منجر بہ بروز عکس العملی غیرمنتظره کہ منجر بہ بروز هر نوع ریسکی می باشد، گردد .

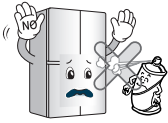

از اسپریهای قابل اشتعال در نزدیکی یخچال استفاده فرمائید .  
عدم رعایت این کار ممکن است موجب آتش سوزی شود .

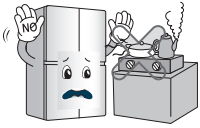

یخچال را در محلی دور از آتش نظیر محلی که گاز قابل اشتعال نشت کرده نصب کنید .  
عدم رعایت این کار ممکن است موجب آتش سوزی شود .



از گذاشتن کلدان کل، فنجان، مواد آرایشی، داروئی یا هر نوع ظرف محتوی آب بر روی یخچال خودداری کنید .  
ممکن است ریختن این مواد موجب آتش سوزی، برق گرفتگی یا جراحت شود .

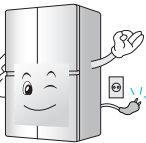

در هنگام رعد و برق، یا هنگامی که به مسافرت می روید، دوشاخه را از پریز بیرون بکشید .  
خطر شوک الکتریکی یا آتش سوزی وجود دارد .

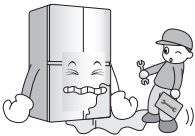

کاربری یخچالی که در آب فرو رفته، تنها پس از چک کردن آن مقدر می باشد .  
عدم رعایت این کار ممکن است موجب برق گرفتگی یا آتش سوزی شود .

در هنگام نشت گاز، از دست زدن به بدنه یخچال و یا قسمت خروجی گاز خودداری نموده و سریعاً نسبت به تهویه هوای محل استقرار یخچال اقدام نمائید .

- انفجار ناشی از جرقه، امکان آتش سوزی و یا سوختگی را به همراه خواهد داشت .
- با توجه به این مسئله که یخچال از گاز طبیعی (ایزو بوتان، آر 600 ای) بعنوان ماده خنک کننده سازگار با محیط زیست استفاده می نماید، حتی مقدار کمی ( 70 ~ 90 گرم) از آن نیز قابلیت اشتعال زائی خواهد داشت . چنانچه در هنگام تحویل، نصب و یا استفاده از یخچال، گاز خنک کننده آن بر اثر ضربه ای محکم نشت نماید، هر نوع جرقه امکان بروز آتش سوزی و یا سوختگی را به همراه خواهد داشت .

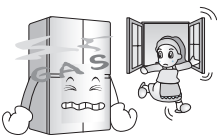

از پاشیدن آب به اطراف یا درون یخچال خودداری نموده یا از تمیز نمودن آن با بنزین یا اتر خودداری نمائید .  
خرابی عایقکاری قسمتهای برقی ممکن است موجب برق گرفتگی یا آتش سوزی شود .



در صورت نشت هر گونه بو یا دود نا متعارف از یخچال، فوراً دوشاخه برق را از پریز جدا نموده و با مرکز سرویس و خدمات تماس حاصل فرمائید .  
عدم رعایت این نکته ممکن است موجب آتش سوزی شود .



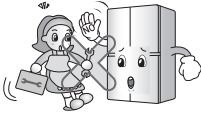

به هیچکس جز یک تکنسین ماهر جهت باز نمودن، تعمیر یا تعویض قطعات یخچال اجازه کار ندهید .

عدم رعایت این نکته ممکن است موجب جراحات، برق گرفتگی یا آتش سوزی شود .

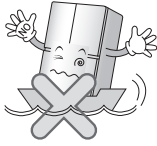

استفاده از یخچال جهت اهداف غیر خانگی (همچون نگهداری دارو یا مواد آزمایشی، استفاده در کشتی، و غیره) غیر مجاز است .  
این کار ممکن است منجر به بروز خطر غیرمنتظره ای همچون آتش سوزی، برق گرفتگی، خرابی مواد نگهداری شده یا فعل و انفعالات شیمیایی شود .

در هنگام نصب و یا تعویض درب، احتیاط لازم را برای جلوگیری از افتادن آن به عمل بیاورید .

قفسه های یخچال را به صورت وارونه وارد ننمایید .

ممکن است قفسه ها سقوط نموده و موجب بروز جراحات شوند .



در هنگام دور انداختن یخچال، لوازم و مواد بسته بندی را از درب جدا کرده و یا درب ها را از بدنه جدا سازید ولیکن طبقات را در جای خود باقی بگذارید تا کودکان نتوانند براحتی به داخل یخچال بروند .

این کار ممکن است موجب حبس شدن کودک شود .

طراحی کاربرد این دستگاه برای استفاده افراد معلول حرکتی (شامل کودکان)، افراد معلول حسی یا ذهنی و همچنین افراد بدون تجربه نمی باشد . در صورت نیاز این گونه افراد می بایست با نظارت و آموزش افرادی که مسئولیت ایمنی آنان را بر عهده دارند، در خصوص کاربرد و استفاده از دستگاه اقدام نمایند .

بزرگسالان می باید مراقب کودکان باشند تا با دستگاه بازی نکنند .

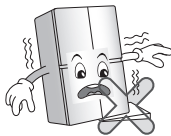

یخچال را بر روی سطحی محکم و تراز شده نصب نمایید .

نصب یخچال بر روی یک سطح ناصاف ممکن است با افتادن آن در زمان باز و بسته کردن درب یخچال منجر به مرگ شود .

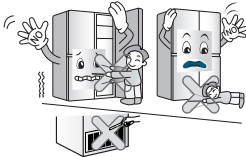

از قرار دادن دستها یا اشیاء تیز فلزی در قسمت خروجی هوای سرد، روکش، قسمت زیر یخچال، کریل ضد کرما (سوراخ تخلیه) در قسمت پشت یخچال خودداری ننمایید .

این کار ممکن است موجب برق گرفتگی یا آتش سوزی شود .

دستگاه باید به صورتی در محل خود قرار گیرد که پس از نصب، دوشاخه آن در دسترس باشد .

از گذاشتن بیخ داخل فنجانهای کریستالی ظریف یا ظروف سرامیکی خودداری فرمائید .

خطر شوک الکتریکی. قبل از نصب یخچال را از برق قطع کنید. عدم انجام این کار می تواند منجر به جراحت جدی یا مرگ شود.

اگر ورودی در شما برای داخل کردن یخچال خیلی باریک است درب یخچال را جدا کنید و یخچال را بصورت جانبی عبور دهید.

در هنگام عمل یخ سازدست خود را در آن داخل نکنید. این ممکن است باعث آسیب شما شود.

همیشه محفظه تازه را با استفاده از هردو دست جدا کنید.  
شما می توانید توسط وزن محفظه زمانی که با مواد غذایی پر است مجروح شوید.

هنگام وصل/جدا کردن محفظه تازه یخچال، درب یخچال را به طور کامل باز کنید.

شما می توانید کشوی فریزر را به همین روش وصل/جدا کنید.

همیشه محفظه تازه را با استفاده از هردو دست جدا کنید. (شما می توانید توسط وزن محفظه زمانی که با مواد غذایی پر است مجروح شوید.)

هنگام جداسازی / وصل کردن محفظه تازه و یا **V Fresh** (هواکش تازه) یخچال، درب یخچال را به طور کامل باز کنید.

روزنه های تهویه هوا بر روی بدنه دستگاه را باز و تمیز نگه دارید.

برای کمک به روند یخ زدایی از وسایل مکانیکی یا غیره استفاده نکنید.

به مدار سرد کننده آسیب نرسانید.

از به کار گیری وسایل برقی در داخل یخچال خودداری کنید مگر آن که از سوی کارخانه توصیه شده باشد.

ماده سرد کننده و گازهای عایق دستگاه به هنگام معدوم کردن دستگاه باید به شکل مناسب بازیافت شوند.  
هنگام معدوم نمودن لطفاً با عامل خدمات یا افراد واجد شرایط مشورت کنید.



این دستگاه حاوی کمی ماده سرد کننده ایزوبوتان (R600a) است. گاز طبیعی با سازگاری زیست محیطی بسیار بالا. اما قابل احتراق. هنگام حمل و نقل و نصب دستگاه مراقب باشید تا مدار سرکننده آسیب نبیند. ماده سرد کننده خارج شده از لوله ها قابل اشتعال بوده و همچنین می تواند باعث آسیب چشم شود. در صورت نشستی محصول را از آتش یا منابع جرقه ای بالقوه دور نگه دارید و درها و پنجره های اتاق را برای چندین دقیقه باز نگه دارید.

در صورت نشستی برای آن که احتمال ایجاد فضای قابل اشتعال از بین برود، اندازه اتاق برحسب میزان مواد سرد کننده مورد استفاده محاسبه می شود. فضای اتاق در ازای هر ۸ گرم از ماده سرد کننده R600a باید ۱ متر باشد. میزان ماده سردکننده در دستگاه شما در پلاک مشخصات فنی داخل محصول درج گردیده. هرگز از دستگاه معیوب استفاده نکنید. در صورت تردید با قروشنده دستگاه تماس بگیرید.

## احتیاط!

تخلف از این دستورالعمل منجر به بروز جراحت شخص و یا وارد شدن خسارت به خانه و اثاثیه آن می شود .  
لطفاً، همواره دقت فرمائید .



هرگز دستتان خود را در داخل ظرف مخصوص یخ و یا محل توزیع آب و یخ قرار ندهید (فقط مربوط به مدل‌های دارای توزیع کننده آب و یخ) .  
عملکرد دستگاه یخساز ممکن است موجب ایجاد جراحت گردد .

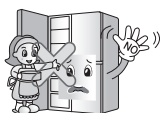

از دست زدن به مواد غذایی یا ظروف داخل فریزر با دست خیس خودداری فرمائید .  
این کار ممکن است موجب سرمازدگی پوست شود .



از گذاشتن یخ داخل فنجان‌های کریستالی ظریف یا ظروف سرامیکی خودداری فرمائید .  
ممکن است شکستن فنجان یا ظرف سرامیکی موجب جراحت شود .



هنگامیکه برق قطع می باشد، یخ را از داخل سطل یخ بردارید (فقط مربوط به مدل‌های دارای توزیع کننده آب و یخ) .  
مدت زمان طولانی قطع برق ممکن است یخها را آب نموده و موجب صدمه دیدن کف زمین شود .  
هنگامیکه مدت زمان طولانی قطع برق انتظار می رود، یخ را از داخل سطل یخ خارج نمایید .



آب مورد مصرف یخساز خودکار را تنها با آب قابل شرب تامین نمائید (فقط برای مدل‌های دارای توزیع کننده آب و یخ صادق است)  
در غیر اینصورت، ممکن است موجب بروز هرگونه خطری شود .

درپوش یخ ساز خودکار را در نیاورید . (فقط مدل های دارای یخ ساز خودکار)  
عملکرد قطعات مکانیکی یخ ساز ممکن است باعث آسیب جانی شوند .

از قرار دادن مواد غذایی به صورت نامنظم در یخچال خودداری کنید .  
هنگام باز و بسته کردن در یخچال ممکن است سقوط کرده و باعث آسیب جانی شوند .



از گذاشتن بطری در فریزر خودداری فرمائید .  
ممکن است یخ زدن محتویات داخل بطری موجب شکست بطری شده و منجر به آسیب دیدگی شود .



از دست زدن به قسمت زیر یخچال خودداری فرمائید .  
ممکن است صفحه آهنی زیر دستگاه موجب جراحت شود .

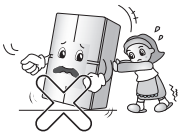

در هنگام حرکت دادن محصول از کج نمودن آن خودداری نمایید .

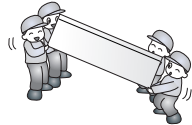

یخچال را با استفاده از میله دسته در قسمت جلو زیر و عقب بالا حمل ننمایید .  
در غیر اینصورت، ممکن است دستان شما لغزیده منجر به آسیب دیدگی شود .  
به دلیل سنگین بودن دستگاه، حمل انفرادی آن خطر آسیب جانی به همراه دارد .

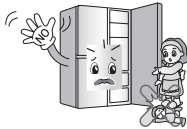

ممکن است باز و بسته کردن درب یخچال یا قسمت بار خانگی موجب آسیب دیدگی افراد در اطراف دستگاه شود، لطفاً، دقت فرمائید .  
ممکن است در هنگام باز و بسته کردن درب دستگاه، پاها یا دستها درشکاف لای درب مانده یا لبه های دستگاه به کودکان صدمه وارد آورد .



از قرار دادن هر نوع حیوان زنده در یخچال خودداری فرمائید .

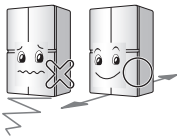

اگر یخچال به صورت زیکزاک حرکت داده شود، ممکن است به کفپوش آسیب برزند . لطفاً فقط در مسیر مستقیم حرکت داده شود .

هنگامی که کاربرد حالت (اتو) **AUTO** یا **POWER** (روشن) را فعال کند، **LED** (چراغ ال ای دی) در نزدیکی فیلتر روشن خواهد شد. با باز کردن درب یخچال بررسی کنید که آیا **LED** (چراغ ال ای دی) در نزدیکی فیلتر روشن است یا نه. آیا فرو کردن انگشت یا هر جسم دیگر به داخل فن خودداری کنید. این می تواند منجر به آسیب شما و یا نقص دستگاه شود.

از شستن **Fresh Air Filter** (فیلتر هوای تازه) خودداری کنید چرا که این می تواند بر عملکرد آن تاثیر منفی بگذارد.

اگر کاربرد همچنان از **Fresh Air Filter** (فیلتر هوای تازه) پس از گذشت زمان تعویض آن استفاده کند ، عملکرد ضد باکتری و تهویه بد خواهد شد.

این فیلتر ممکن است برای تمام باکتری ها و یا انواع ویروس موثر نباشد.

این برای باکتری در حال رشد در داخل یخچال و نه باکتری روی خود غذا موثر است.

پس از نصب و راه اندازی یخچال ابتدا به میزان (20 قطعه) یخ و (حدود 7 لیوان) آب تولید شده را دور بریزید. یخ و آب در ابتدا ممکن است دارای ذرات و یا طعمی باشد که حاصل از لوله مجرای آب یا مجرای جعبه آب است. در صورتی که یخچال برای مدت زمان طولانی استفاده نشده باشد این اقدام ضروری است.

کودکان را از آبریز دور نگاه دارید.

کودکان ممکن است با فشار دادن اشتباه باعث آسیب و خرابی لامپ ها شوند.

مراقب باشید که مواد غذایی مجرای یخ را مسدود نکرده باشد.

اگر غذا در ورودی مجرای یخ گیر کرده باشد، یخ از ابریز خارج نخواهد شد. همچنین اگر فقط از یخ کرد شده استفاده شود مجرای یخ ممکن با پودر یخ پوشیده شود. در این حالت پودر یخ انباشته شده را پاک کنید.

**هرگز با هدف خنک کردن سریع، قوطی نوشیدنی ها و یا غذاهای دیگر را در سطل ذخیره یخ قرار ندهید.**  
چنین اقداماتی ممکن است به یخ ساز خودکار صدمه بزند.

**هرگز برای جمع آوری یخ از شیشه کریستال یا ظروف برای نازک استفاده نکنید.**  
چنین لیوان و یا ظروفی ممکن است شکسته شوند.

**ابتدا یخ را داخل لیوان بریزید و سپس آنرا با آب و یا نوشیدنی های دیگر پر کنید.**  
اگر یخ به مایع موجود در یک لیوان اضافه شود ممکن است به اطراف پاشیده شود.

**هرگز با دست یا ابزار دیگر خروجی یخ را لمس نکنید.**  
لمس کردن ممکن است باعث شکستگی بخشی از دستگاه ویا آسیب دیدگی دست شود.

**هرگز پوشش یخ ساز را کنار نزنید.**

**گاهی اوقات سطح یخ ساز را مسطح کرده تا سطل ذخیره به طور کامل با یخ پر شود.**  
یخ در نزدیکی یخ ساز انباشته شده است. بنابراین، این وضعیت ممکن است برای یخ ساز پیش بیاید، که سطل ذخیره یخ به طور کامل پر شده و عملیات ساخت یخ ممکن است متوقف شده شود.

**اگر یخ تولید شده دارای رنگ است ، بلافاصله با مرکز خدمات تماس بگیرید، و از استفاده دستگاه خودداری کنید.**

از استفاده از لیوان بیش از حد باریک یا عمیق خودداری کنید.  
یخ ممکن است در مجرای یخ گیر کند، و به این ترتیب، یخچال ممکن است از کار بیفتد.

لیوان را در یک فاصله مناسب از خروجی یخ نگه دارید.  
لیوان بیش از حد نزدیک به خروجی ممکن است مانع از خروج یخ شود.

به همین دلیل شما ممکن است دچار سرمازدگی شوید که شکسته شدن عواملی داخلی باعث صدمه شخصی شوند.

شما باید از **O-RING** (اورینگ) که از لاستیک ساخته شده و از جرقه های الکتریکی جلوگیری می کند استفاده کنید.

به لامپ دست نزنید، چرا که ممکن است برای مدت زمان طولانی روشن بوده باشد و ممکن است بسیار داغ باشد.

**جهت گرفت بهترین کارایی از دستگاه.**  
اغذیه را خیلی نزدیک به دریچه های کناری دستگاه قرار ندهید چرا که از گردش هوای آزاد در داخل محفظه یخچال جلوگیری می نماید.

از قرار دادن نوشیدنیهای حاوی دی اکسید کربن و گاز دار در داخل محفظه فریزر خودداری نمایید.

در زمان نصب، سرویس یا تمیز نمودن پشت یخچال، دستگاه را کاملا ایستاده بیرون کشیده و پس از اتمام کار نیز ایستاده به عقب برگردانید.



## شناسایی قطعات

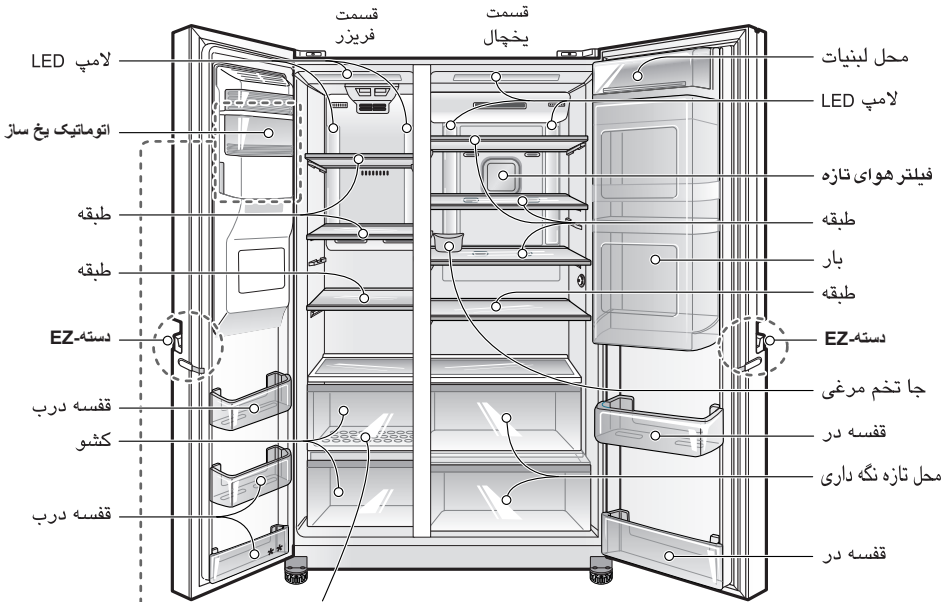

**طبقات:** اگر شما کتوهای فریزر را خارج کنید، می توانید از طبقات برای قرار دادن مواد غذایی استفاده کنید. این کار تاثیری بر عملکرد فریزر نخواهد داشت.

در صورتیکه فریزر شما دارای صفحات بین کتوها باشد،

۱. می توانید کتوهای فریزر را برای داشتن فضای بیشتر خارج نمایید.
۲. مقدار ظرفیت اعلام شده بر مبنای فضای بدون کتوها محاسبه شده است.



**طبقه داخل درب (انتخابی):** در صورت عدم استفاده از دستگاه یخساز، امکان بهره برداری از فضای بیشتر داخل درب را خواهید داشت.

### توجه

- قطعات، قابلیت ها و گزینه ها در مدل های مختلف تغییر می کنند. مدل دستگاه شما ممکن است هر گزینه ای را نداشته باشد.

- جداسازی و خالی کردن یخ ساز اتوماتیک
- خاموش کردن یخ ساز (به بخش راه اندازی آبریز و یخساز مراجعه کنید).
- به دقت قفسات درب را روی هم سوار کنید.

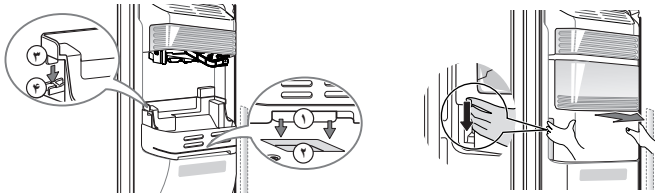

◀ علامت (۱) را به سوراخ پایین با علامت (۲) وارد کنید.

◀ هر دو قلاب (۳) باید در پشت (۴) وصل شوند.

◀ مواد غذایی که به راحتی به پایین می افتند را در این قسمت قرار ندهید. ممکن است با باز کردن درب به زمین سقوط کنند.

## استفاده از قفسات درب

## محل نصب

### انتخاب یک محل خوب



۱. دستگاه را در محلی قرار دهید که به راحتی به توان از آن استفاده نمود.

۲. از قرار دادن دستگاه در نزدیک منابع حرارتی، نور مستقیم یا رطوبت قرار ندهید.

۳. برای اطمینان از گردش هوای مناسب در اطراف یخچال - فریزر، لطفاً فضای کافی از دو طرف و قسمت با ایجاد کنید، حداقل فاصله از دیوار پشت ۵ سانتی متر است.

۴. برای پیشگیری از لرزش دستگاه را تراز کنید.

۵. دستگاه را در دمای کمتر از ۵ درجه سانتی گراد نصب نکنید. ممکن است بر عملکرد دستگاه تاثیر بگذارد.

این دستگاه حاوی مواد سیال (گاز سرد کننده، مواد لغزنده) ساخته از مواد بازیافت است. تمامی مواد مهم باید به مرکز بازیافت ارسال شوند تا پس از طی فرایند بازیافت شوند. به منظور بازیافت با شهرداری منطقه تماس بگیرید.

### معدوم کردن وسایل قدیمی

## در آوردن درب



**هشدار**

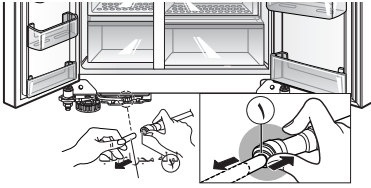

### خطر شوک الکتریکی

قبل از نصب تمام منابع برقی یخچال را از برق قطع کنید. عدم انجام این کار می تواند منجر به جراحت جدی یا مرگ شود.

اگر ورودی در شما برای داخل کردن یخچال خیلی باریک است درب یخچال را جدا کنید و یخچال را بصورت جانبی عبور دهید.



(۱) روکش لولا را با باز کردن پیچ های آن بردارید .  
کلیه سیم های اتصال برق را جدا سازید .

درب قسمت فریزر  
را در آورید

(۲) با چرخاندن پایه در جهت حرکت عقربه های ساعت ( ① )، آن را در آورده و سپس لولای بالایی را به سمت بالا بلند کنید. ( ② )

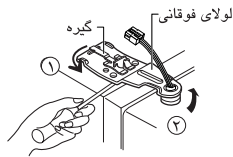

### توجه

• هنگام درآوردن لوله ی بالایی، مراقب باشید درب نیفتد.

(۳) با بلند کردن آن را به سمت بالا درب محفظه یخچال را جدا کنید. این بار، درب باید به اندازه کافی برای خوراک لوله آب لوله به طور کامل از جیبش برداشته شده است.

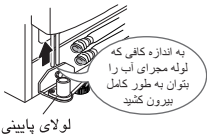

### توجه

• حرکت یخچال درب محفظه عبور از درب دسترسی و ذخیره کردن آن را، اما مراقب باتشید خوراک آب لوله آسیب برساند.

در آوردن درب  
یخچال



(۱) پیچ های روکش لولا را باز کرده و روکش را بردارید .  
سیم اتصال برق را بردارید .

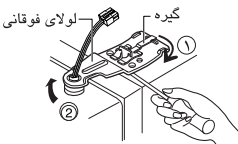

(۲) با چرخاندن پایه در جهت حرکت عقربه های ساعت ( ① ) آن را در آورده سپس با بلند کردن لولای فوقانی آن را در آورید. ( ② )

(۳) درب قسمت یخچال را با بلند کردن درآورید.

### توجه

• روغن سطح واشر یا لولا را پاک نکنید.

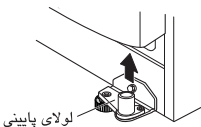

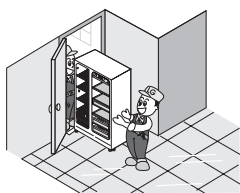

طبق شکل سمت راست، یخچال را از طرف پهلو از درب ورودی رد کنید.

عبور دادن  
یخچال

## جا گذاشتن درب

پس از رد شدن یخچال از درب ورودی حالا برای نصب مجدد درب مراحل باز کردن را معکوس کنید.

## نصب و راه اندازی لوله مجرای آب

- عمل یخ ساز اتوماتیک نیاز به فشار آب بین 147 تا 834 کیلو پاسکال ( $1.5 \sim 8.5 \text{ kgf/cm}^2$ ) دارد. (به این معنا که یک لیوان کاغذی (180 سی سی) به طور کامل در کمتر از 3 ثانیه پر می شود).
- اگر فشار آب به میزان 147 کیلو پاسکال ( $1.5 \text{ kgf/cm}^2$ ) یا پایین تر نرسد، لازم است که برای خرید یک پمپ فشار جداگانه که متعلق به یخ ساز و مخزن آب سرد کن معمولی است اقدام کنید.
- طول کل لوله مجرای آب باید تا 8 متر باشد و مراقب باشید که لوله خم نشود.
- اگر لوله 8 متر یا بیشتر باشد ممکن است در مجرای آب به علت فشار آب زهکش فاضل مشکل بوجود بیاید.
- لوله مجرای آب را در یک محل عاری از گرما نصب کنید.

قبل از نصب

- تنها به مخزن آب آشامیدنی وصل کنید.
- برای نصب و راه اندازی به دستورالعمل داخل بسته لوازم فیلتر آب مراجعه کنید.

هشدار ⚠

**نکته مهم:** فقط از شلنگ جدید عرضه شده با دستگاه استفاده کنید و از استفاده مجدد از شلنگهای قدیمی خودداری کنید.

## تنظیم ارتفاع

وقتی کف تراز نباشد

- وقتی سطح زیر تراز نباشد، درها تراز نخواهند بود.



### هنگام استفاده از

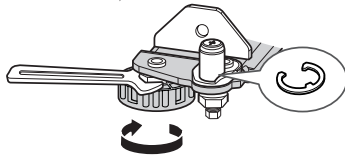

#### ◀ وقتی در فریزر پایین تر باشد. ①

برای تراز نمودن درب، با استفاده از آچار مهره، پیچ تنظیم ارتفاع در قسمت چپ را در خلاف جهت عقربه های ساعت بچرخانید.

ارتفاع درب را تنظیم کنید، حلقه E را نصب کنید.

حداکثر سه حلقه. (فقط یخچال)

حلقه E با کتاچه راهنمای کاربران بسته بندی شده است.

#### ◀ وقتی در یخچال پایین تر باشد. ②

برای تراز نمودن درب، با استفاده از آچار مهره، پیچ تنظیم ارتفاع در قسمت راست را در جهت عقربه های ساعت بچرخانید.

### ◀ وقتی هنگام استفاده از یخچال، در یخچال پایین تر از در فریزر باشد، درها را باید تراز کنید.

وقتی در یخچال پایین تر از در فریزر باشد

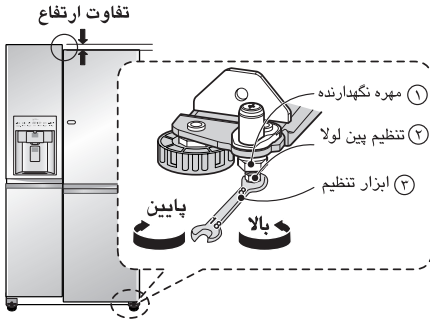

۱. با استفاده از ابزار تنظیم ② مهره

① را در جهت حرکت عقربه های ساعت (بچرخانید تا مهره نگهدارنده شل شود.

۲. با استفاده از ابزار تنظیم ④ پین لولای تنظیم ② را در جهت حرکت عقربه های ساعت (یا در جهت خلاف حرکت عقربه های ساعت) بچرخانید تا ارتفاع درهای یخچال و فریزر تنظیم شود.

۳. پس از تنظیم ارتفاع در، مهره نگهدارنده را در خلاف جهت عقربه های ساعت بچرخانید و سفت کنید.

برای تنظیم ارتفاع از اعمال نیرو خودداری کنید. پین لولا ممکن است بیرون کشیده شود. (دامنه تنظیم ارتفاع حداکثر ۵ سانتی متر است)

### ⚠️ احتیاط

با تنظیم پیچ تنظیم ارتفاع و بالاتر رفتن قسمت جلو درب های یخچال به نرمی بسته خواهند شد. چنانچه درب ها به طور درست بسته نمی شوند باید به روش فوق عمل کنید.

پس از تراز کردن ارتفاع در

۱. تمامی گرد و غبار حاصل از حمل و نقل را تماماً از روی دستگاه پاک کنید.

۲. متعلقاتی نظیر محفظه قاب یخ، درپوش سینی تبخیر و غیره در در محل مختص به خودشان نصب کنید. قطعات یاد شده به منظور پیشگیری از آسیب احتمالی ناشی از حمل و نقل بسته بندی شده اند.

۳. سیم برق (یا دو شاخه) را به پرز دیواری متصل کنید. دو شاخه دستگاه را به یک پرز مستقل متصل کنید.

سپس

## شروع به کار

وقتی یخچال را برای نخستین بار نصب می کنید، بگذارید مدت ۲ تا ۳ ساعت به صورت خالی یعنی بدون قرار دادن مواد غذایی در شرایط عادی کار کند.  
اگر به هر دلیلی عملکرد قطع شد، پیش از شروع به کار مجدد مدت ۵ دقیقه صبر کنید.

## تنظیم دماها و عملکردها

**عملکرد صفحه نمایشگر**

  
**۱**  
EXPRESS FRZ.  
LOCK/UNLOCK

  
**۲**

  
**۳**  
ICE TYPE  
ICE ON/OFF

  
**۴**  
ICE ON / OFF  
ICE ON/OFF

  
**۵**  
-19 °C  
FREEZER

  
**۶**  
4 °C  
REFRIGERATOR

  
**۷**  
POWER  
REPLACE  
POWER

  
**۸**  
HYGIENE FRESH  
HYGIENE

  
**۹**  
CHANGE  
FILTER  
MONTH  
MONTH



**بار**

**دسته EZ**  
به راحتی در را باز می کند.

  
کشیدن بیش از حد می تواند باعث آسیب شود. لاستیک را در نپورید.

### ۱ شاخص انتخاب آبریز و یخساز

نشان می دهد که یخ حبه ای یا یخ خرد شده با فشار دکمه انتخاب مربوطه خارج خواهد شد.

### ۲ شاخص ON/OFF (روشن/خاموش) یخساز

زمانی که دکمه "یخساز روشن" روشن باشد می توان "روشن" یا "خاموش" را انتخاب کرد.

### ۳ دمای فریزر

درجه حرارت انتخاب شده برای محفظه فریزر را به سانتیگراد یا فارنهایت نشان می دهد.

### ۴ دمای یخچال

درجه حرارت انتخاب شده برای محفظه یخچال را به سانتیگراد یا فارنهایت نشان می دهد.

### ۵ شاخص بهداشت فیلتر

این شاخص وضعیت فعلی فیلتر بهداشت را نشان می دهد. به "طرز تعویض فیلتر قدیمی" مراجعه کنید.

### ۶ شاخص نور آبریز

هنگامی که دکمه "چراغ" فشار داده شده شود، صفحه نمایش، عملکرد منتخب را نشان می دهد.  
هنگامی که چراغ آبریز روشن است، این شاخص بر روی صفحه نمایشگر ظاهر می شود.

### ۷ وضعیت فیلتر آب

این شاخص نشان می دهد که وضعیت فعلی برای فیلتر آب است. به تنظیم مجدد شاخص فیلتر نگاه کنید.

### ۱ وضعیت قفل

این شاخص نشان می دهد که وضعیت فعلی برای صفحه کنترل عملکردها قفل است.

### ۲ انجام سریع

هنگامی که دکمه FRZ EXPRESS (انجماد سریع) فشار داده شود، صفحه نمایش نشان می دهد که عملکرد انتخاب شده فعال شده است.

## تنظیم دمای و نمایش

برای تنظیم درجه حرارت محفظه فریزر، دکمه فریزر را فشار دهید تا به طیف مختلف تنظیمات دسترسی پیدا کنید.



برای تنظیم درجه حرارت محفظه فریزر، دکمه فریزر را فشار دهید تا به طیف مختلف تنظیمات دسترسی پیدا کنید.

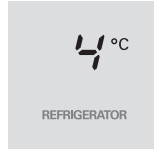

### تنظیم دمای فریزر

### تنظیم دمای یخچال

#### توجه

- دمای واقعی داخلی با توجه به وضعیت مواد غذایی ممکن است متفاوت باشد چراکه دمای تنظیم شده دمای مورد نظر می باشد و دمای واقعی داخل یخچال نمی باشد.
- در ابتدا کنترل یخچال را به درجه 4 سانتیگراد و کنترل فریزر را به - درجه 19 سانتیگراد تنظیم کنید.
- به مدت 24 ساعت (یک روز) آنها را با این تنظیم نگه دارید تا ثابت شود.
- سپس درجه حرارت محفظه را به شکلی که در بالا نشان داده شده است تنظیم کنید.
- طیف دمای کنترل یخچال: 1 سانتیگراد ~ 7 سانتیگراد
- طیف دمای کنترل فریزر: -14 سانتیگراد ~ -24 سانتیگراد

## تنظیم عملکردها

دکمه مربوط به عملکرد مورد نظر را فشار دهید تا تنظیمات دیگر را مشاهده و انتخاب کنید..

دکمه ALARM / LOCK را به مدت سه ثانیه فشار داده و نگه دارید تا آبریز و تمامی عملکردهای دیگر کنترل پانل را قفل کنید.  
برای کارکردن دوباره به مدت 3 ثانیه فشار داده و نگه دارید.

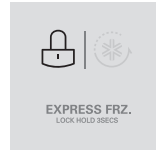

تنظیم قفل آبریز

دکمه FRZ EXPRESS (انجماد سریع) را یک بار فشار دهید تا عملکرد انجماد سریع فعال شود. به هنگام فعال شدن، علامت FRZ EXPRESS (انجماد سریع) بر روی صفحه نمایش روشن می شود. عملکرد انجماد سریع محفظه فریزر را به سردترین دما برای یک دوره 24 ساعته تنظیم می کند که این ساخت یخ را تا حدود 20 درصد افزایش می دهد، و سپس بصورت خودکار خاموش می شود.

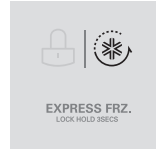

فعال کردن انجماد سریع

### توجه

- دکمه را دوباره فشار دهید تا عملکرد انجماد سریع متوقف شود.

را فشار داده و نگه دارید دکمه LIGHT/FILTER (نور/فیلتر) بیش از 3 ثانیه شاخص فیلتر برای تنظیم مجدد بعد از فیلتر آب جایگزین شده است.

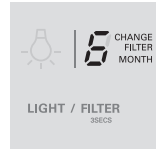

تنظیم مجدد شاخص فیلتر

### توجه

- توصیه می شود که فیلتر را هنگامی عوض کنید که چراغ نشانگر فیلتر آب به 0 برسد و یا وقتی که طعم آب یا بوی مکعب بطور قابل ملاحظه ای بد باشد.

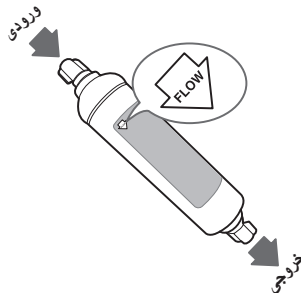

خطوط اتصال ورودی به یخچال.

اتصال خطوطی که از لوله های آب منشعب می شوند.



## فیلتر هوای تازه

فیلتر هوای تازه، عملکرد ضد باکتری و از بین بردن ویروس ها یا باکتری ها و همچنین عملکرد بو زدایی و از بین بردن بوی داخل یخچال را انجام می دهد . کارکرد فیلتر هوای تازه توسط یک سازمان دولتی ( **Intertek** ) تست و گواهی شده است .

- از این فیلتر می توان به مدت 1 تا 2 سال استفاده کرد . (این مدت ممکن است براساس محیط مورد استفاده مصرف کننده متغیر باشد . )

– هنگامی که کاربر به حالت خودکار یا روشن تغییر حالت می دهد، چراغ LED نزدیک فیلتر روشن خواهد شد . برای بررسی روشن بودن چراغ LED نزدیک فیلتر، در یخچال را باز کنید . انگشت خود یا هرگونه شی خارجی دیگر را داخل فن نکنید . زیرا ممکن است موجب آسیب رسیدن به شما و یا خرابی دستگاه شود .

– فیلتر هوای تازه را نتشوئید چون ممکن است از کیفیت آن کاسته شود .

– اگر پس از گذشتن زمان عوض کردن فیلتر هوای تازه کاربر به استفاده از آن ادامه دهد، از کارکرد ضد باکتری و بو زدایی آن کاسته می شود .

– این فیلتر برای همه انواع باکتری یا ویروس موثر نیست .

– برای باکتری های قابل رشد در داخل یخچال موثر است نه باکتری های داخل مواد غذایی .

⚠ احتیاط

⚠ احتیاط

## نحوه عوض کردن فیلتر قدیمی

هنگامی که چراغ عوض کردن فیلتر روشن شد، فیلتر را عوض کنید .

– هنگامی که چراغ “عوض کردن فیلتر” روشن شد، فیلتر را عوض کنید تا کارکرد فیلتر هوای تازه حفظ شود .

– برای عوض کردن فیلتر، دکمه ( **HYGIENE FRESH** ) روی پنل نمایشگر

روی قسمت جلو در را فشار داده و روی حالت خاموش

قرار دهید .

– پوشش فیلتر را نگهداشته و آن را در خلاف جهت عقربه های ساعت

بچرخانید تا پوشش فیلتر جدا شود . فیلتر هوای تازه را از داخل

پوشش فیلتر بیرون بیاورید .

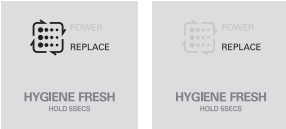

اعلام عوض کردن فیلتر هنگام استفاده

هنگام قرار گرفتن روی حالت خاموش

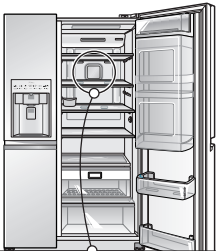

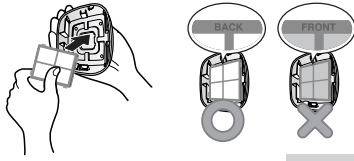

**نصب فیلتر جدید .**

- فیلتر هوای تازه جدید را به گونه ای در داخل پوشش فیلتر قرار دهید که قسمت سفید فیلتر و برچسب BACK قابل رویت باشد .

مواظب باشید که جهت فیلتر هوای تازه در پوشش فیلتر برعکس نباشد .

**نحوه نصب فیلتر جدید**

**احتیاط** ⚠️

- پوشش فیلتر را در جایش قرار دهید و سپس حدود 30 درجه در جهت عقربه های ساعت بچرخانید تا پوشش فیلتر نصب شود .

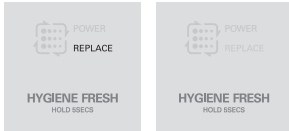
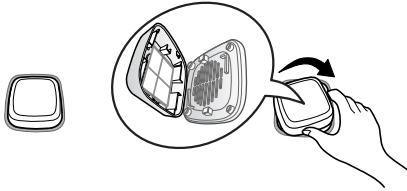

نمایش دهنده روشن شدن  
تایمه

نمایش دهنده خاموش  
تایمه

در بیخچال را ببندید و دکمه ( HYGIENE FRESH HOLD 5SECS ) روی پنل نمایشگر را حداقل 5 ثانیه فشار دهید و بررسی کنید که چراغ عوض کردن فیلتر خاموش شده باشد .

**تنظیم زمان عوض کردن (ریست)**

برای استفاده از فیلتر هوای تازه، دکمه ( HYGIENE FRESH HOLD 5SECS ) روی پنل نمایشگر را فشار دهید تا به خودکار یا روشن تغییر حالت دهد .

**تغییر دادن به حالت استفاده**

(هر گاه کاربر دکمه را فشار دهد، عملکرد فیلتر هوای تازه به این ترتیب خواهد بود، خاموش ← خودکار ← روشن ← خاموش .)

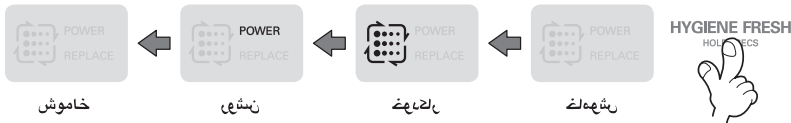

## راه اندازی آبریز

دکمه ON / OFF (روشن/خاموش) یخ را فشار داده و برای بیش از 5 ثانیه نگه دارید تا شاخص ON / OFF (روشن/خاموش) را مجدداً تنظیم کنید.

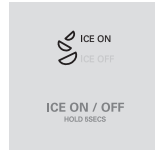

تنظیم شاخص  
**ON/OFF**  
(روشن/  
خاموش) یخ.

### توجه

- اگر نمی خواهید از یخ ساز اتوماتیک استفاده کنید دکمه OFF یخ ساز را فشار دهید.
- اگر می خواهید از یخ ساز اتوماتیک استفاده کنید دکمه ON یخ ساز را فشار دهید.

دکمه ICE TYPE (نوع یخ) را فشار دهید تا علامت یخ خرد شده روشن شود. کلید خروج یخ را با یک لیوان یا ظرف دیگر فشار دهید تا یخ خرد شده خارج شود.



خروج یخ خرد  
شده

دکمه ICE TYPE (نوع یخ) را فشار دهید تا علامت Cubed Ice (یخ حبه ای) روشن شود. کلید خروج یخ را با یک لیوان یا ظرف دیگر فشار دهید تا یخ حبه ای خارج شود.

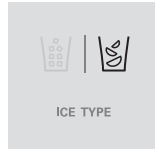

خروج یخ حبه  
ای

### توجه

- لیوان یا ظرف دیگر را برای چند ثانیه پس از خروج آب یا یخ نگه دارید تا حبه های یخ یا قطرات آب باقیمانده خارج شوند. آبریز به گونه ای طراحی شده است که اگر هردبی از یخچال باز باشد کار نخواهد کرد.

دکمه LIGHT/FILTER (نور/فیلتر) آبریز را فشار دهید تا آنرا روشن یا خاموش کنید.

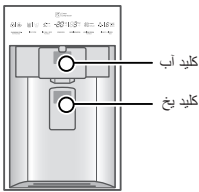

کنترل چراغ  
آبریز

روش درست	روش اشتباه	
		آب
		یخ

- به هنگام پر کردن ظرف آب با ورودی کوچک، از آن در نزدیکترین حد امکان به دهانه آبریز آب یا یخ استفاده کنید.

- از ریختن یخ در لیوان کریستال یا شیشه ای کم کیفیت خودداری کنید چراکه لیوان کریستال یا شیشه ای با کیفیت پایین ممکن است بشکند.

**احتیاط** ⚠️

## پس از استفاده از آبریز

آب جمع کن دارای خاصیت زهکشی نیست و بنابراین باید به طور مرتب تمیز شود.  
با بیرون کشیدن جلوی آب جمع کن، پوشش را برداشته و با حوله آنرا خشک کنید..

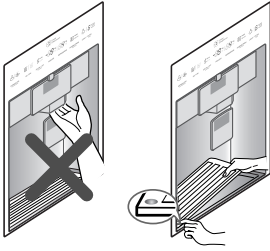

## یخ ساز اتوماتیک

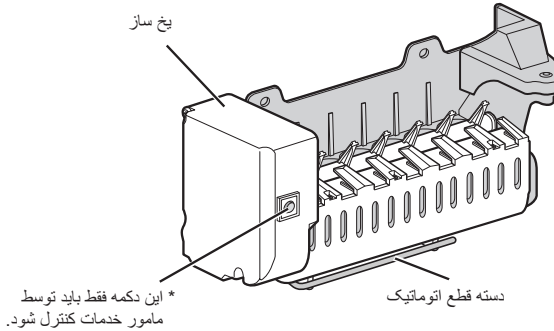

- یخ ساز اتوماتیک می تواند هر دفعه بصورت خودکار 7 حبه یخ و به میزان بین 70 تا 120 قطعه در هر روز تولید کند. این مقدار ممکن است بر اثر عوامل مختلف از جمله دمای محیط، باز کردن درب، بار فریزر و غیره متفاوت باشد.
- تولید یخ زمانی که سطل ذخیره یخ پر شود متوقف می شود.

### توجه

- این طبیعی است که سر و صدا است که زمانی تولید می شود که یخ قطره را به داخل سطل ذخیره سازی شده است.

### هشدار ⚠

- در هنگام عمل یخ ساز دست خود را در آن داخل نکنید. این ممکن است باعث آسیب شما شود.

## وقتی یخ ساز یکنواخت عمل نمی کند

- یخ ها به هم چسبیده اند
- وقتی یخ ها به هم می چسبند، توده یخ را از سطل ذخیره در آورده، آنها را به قطعات کوچک شکسته، و سپس آنها را دوباره داخل سطل یخ بریزید.
- وقتی یخ ساز قطعات یخ بیش از حد کوچک و یا فشرده به هم تولید می کند، مقدار آب عرضه شده به یخ ساز نیاز به تنظیم دارد. با مرکز خدمات تماس بگیرید.
- اگر یخ غالباً استفاده نشود، ممکن است توده یخی بوجود آید.

### خرابی برق

- یخ ممکن است به محفظه فریزر ریخته شود. سطل ذخیره یخ را در آورید، یخ داخل آنرا دور انداخته و سپس آن را خشک کرده و دوباره در جایش نصب کنید. پس از روشن کردن دستگاه، یخ خرد شده به طور خودکار انتخاب می شود.

### این واحد به تازگی نصب شده است

- حدود 12 ساعت طول می کشد تا یخچال تازه نصب شده در محفظه فریزر یخ درست کند.

### هشدار درب باز

- 3 بار و در فاصله 30 ثانیه زنگ هشدار به صدا در می آید. همچنین اگر یک دقیقه بگنزد با باز و یا کاملاً بسته شدن درب یخچال و یا بار خانگی به صدا در می آید.
- اگر هشدار حتی پس از بسته شدن درب ادامه پیدا کرد لطفاً با مرکز خدمات محلی تماس بگیرید.

### عملکرد تشخیص (تشخیص شکست) خرابی دستگاه

- درحین استفاده از یخچال عملکرد تشخیص خرابی وقتی کع مربوط به درون دستگاه باشد را بطور خودکار ردیابی می کند.
- اگر خرابی در محصول رخ دهد فشار دادن دکمه ها و یا علامت های حاکی از عمل دستگاه کار نخواهند کرد. در این حالت دستگاه را خاموش نکنید بلکه بلافاصله با مرکز خدمات محلی تماس بگیرید. اگر دستگاه خاموش شود وقت بسیاری نیاز است تا مهندس خدمات موفق به شناسایی بخش از کار افتاده شود.

## عملکردهای دیگر

## توجه

• این طبیعی است که آب در ابتدا خیلی سرد نیست. اگر می خواهید آب سردتر باشد، یخ به لیوان خود بریزید.

## ⚠ احتیاط

پس از نصب و راه اندازی یخچال ابتدا به میزان (20 قطعه) یخ و (حدود 7 لیوان) آب تولید شده را دور بریزید. یخ و آب در ابتدا ممکن است دارای ذرات و یا طعمی باشد که حاصل از لوله مجرای آب یا مجرای جعبه آب است. در صورتی که یخچال برای مدت زمان طولانی استفاده نشده باشد این اقدام ضروری است.

### کودکان را از آبریز دور نگه دارید.

کودکان ممکن است با فشار دادن اشتباه باعث آسیب و خرابی لامپ ها شوند.

### مراقب باشید که مواد غذایی مجرای یخ را مسدود نکرده باشد.

اگر غذا در ورودی مجرای یخ گیر کرده باشد، یخ از آبریز خارج نخواهد شد. همچنین اگر فقط از یخ کرد شده استفاده شود مجرای یخ ممکن با پودر یخ پوشیده شود. در این حالت پودر یخ انباشته شده را پاک کنید.

### هرگز با هدف خنک کردن سریع، قوطی نوشیدنی ها و یا غذاهای دیگر را در سطل ذخیره یخ قرار ندهید.

چنین اقداماتی ممکن است به یخ ساز خودکار صدمه بزند.

### هرگز برای جمع آوری یخ از شیشه کریستال یا ظروف برای نازک استفاده نکنید.

چنین لیوان و یا ظروفی ممکن است شکسته شوند.

### ابتدا یخ را داخل لیوان بریزید و سپس آنرا با آب و یا نوشیدنی های دیگر پر کنید.

اگر یخ به مایع موجود در یک لیوان اضافه شود ممکن است به اطراف پاشیده شود.

### هرگز با دست یا ابزار دیگر خروجی یخ را لمس نکنید.

لمس کردن ممکن است باعث شکستگی بخشی از دستگاه و یا آسیب دیدگی دست شود.

### هرگز پوشش یخ ساز را کنار نزنید.

### گاهی اوقات سطح یخ ساز را مسطح کرده تا سطل ذخیره به طور کامل با یخ پر شود.

یخ در نزدیکی یخ ساز انباشته شده است. بنابراین، این وضعیت ممکن است برای یخ ساز بیش بیاید، که سطل ذخیره یخ به طور کامل پر شده و عملیات ساخت یخ ممکن است متوقف شده شود.

### اگر یخ تولید شده دارای رنگ است، بلافاصله با مرکز خدمات تماس بگیرید، و از استفاده دستگاه خودداری کنید.

### از استفاده از شیشه بیش از حد باریک یا عمیق خودداری کنید.

یخ ممکن است در مجرای یخ گیر کند، و به این ترتیب، یخچال ممکن است از کار بیفتد.

### لیوان را در یک فاصله مناسب از خروجی یخ نگه دارید.

لیوان بیش از حد نزدیک به خروجی ممکن است مانع از خروج یخ شود.

## بار خانگی یخچال



قسمت وسط سمت چپ بار خانگی را فشار دهید تا یک صدای کلیک بشنوید .

- می توانید مواد غذایی بیشتری را در این بار خانگی بزرگ ذخیره کنید .
- با این فضای ذخیره سازی بزرگ می توانید مواد غذایی خود را بهتر سازمان دهی کنید .

### استفاده از بار خانگی

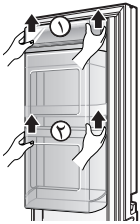

ابتدا محفظه مخصوص لبنیات را خارج نموده، سپس درپوش سبب نوشیدنی خانواده را به سمت بالا بکشید و آنرا خارج نمایید .

\* پیش از جداکردن، غذاها را بیرون آورده و یخچال را خالی کنید .

### روش خارج نمودن درپوش محفظه جادویی

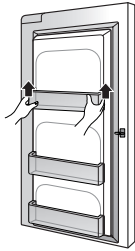
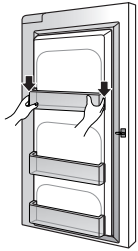

دوطرف سبب را نگه داشته و قسمت جلویی آنرا به سمت بالا بکشید .

- ز روش نصب مشابه نحوه جداکردن است

### روش جدا نمودن سبب نوشیدنی خانواده

در صورت لزوم می توانید آنرا به بالا یا پایین ببرید، و به راحتی از آن استفاده کنید .

### روش استفاده از سبب متحرک

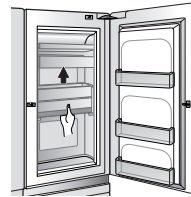
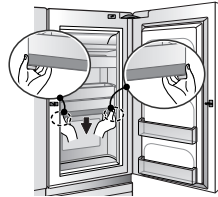
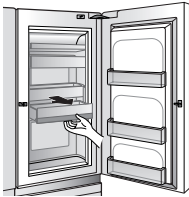

< در هنگام پایین بردن >

< در هنگام بالا بردن >

- سبب متحرک با قسمت فوقانی و تحتانی همزمان حرکت می کند .
- برای بالا بردن سبب، مرکز آنرا به آرامی نگه داشته و به سمت بالا حرکت دهید .
- برای پایین بردن سبب، با کف دست زیر آنرا به آرامی گرفته، ضامن های دوطرف را در زیر بخش تحتانی به سمت بالا فشار داده و آنرا به سمت پایین حرکت دهید .
- بخش تحتانی سبب متحرک را می توانید به راحتی با باز کردن سبب نوشیدنی خانواده، مستقیماً باز نمایید .

پس از قرار دادن سبب در محل دلخواه، اگر سبب تراز نباشد، "تقه" خواهد کرد، که می توانید با کمی بالا بردن سبب آنرا برطرف نمایید .

### احتیاط !

## طبقه

### نحوه ی استفاده

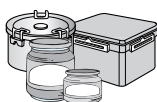

شما می توانید انواع غذا و محتوای داخل یخچال را در قسمت طبقه و با فاصله کافی بین ظروف نگهداری نمایید.

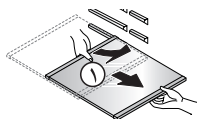

۱. قسمت جلوی طبقه را گرفته و آن را بیرون بکشید تا توسط قطعه قلابی شکل قفل شود.

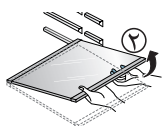

۲. وقتی که دیگر نمی توانید طبقه را بیرون بکشید آن را کمی به سمت بالا بیرون بکشید.

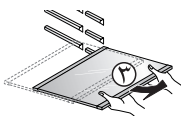

۳. ضمن نگه داشتن طبقه آن را کمی خم کرده و بیرون بکشید.

## محل لبنیات

### نحوه ی استفاده



شما می توانید لبنیات نظیر کره، پنیر را در این محل نگهداری کنید.

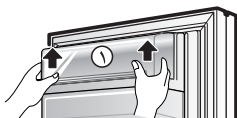

سبد را با هر دو دست گرفته و ضمن بلند کردن (۱) آن را بیرون بکشید.

### نحوه ی باز کردن



◀ چنانچه در محل لبنیات را باز گذاشته باشید و بخواهید در یخچال را ببندید، در به طور کامل بسته نخواهد شد. بنابراین باید مراقب باشید.



## جا تخم مرغی

شما می توانید جا تخم مرغی را به هر محلی که می خواهید منتقل کنید.

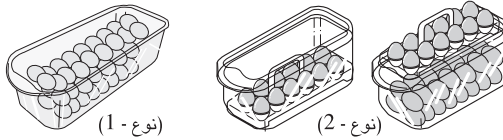

### توجه

- هرگز از جاتخم مرغی به عنوان محل نگهداری یخ استفاده نکنید، ممکن است بشکند.
- هرگز جاتخم مرغی را در قسمت فریزر یا بار نگهداری نکنید.

## سیستم بوگیر داخلی

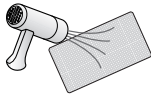
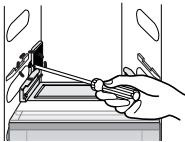

با استفاده از سیستم خوشبو کننده می توانید یخچال را خوشبو کنید و از خوشبو کننده می توان به دفعات استفاده کرد .

پیچ روکش رفع کننده بوی بد را شل نموده سپس در حالی که روکش رفع کننده بوی بد را می کشید آن را جدا نمائید .

### ◀ نحوه استفاده مجدد بوگیر

شما می توانید با خشک کردن بوگیر به کمک سشوار، آن را دوباره استفاده نمایید.

نحوه ی استفاده

نحوه ی باز کردن

## سبد فریزر / یخچال

شما می توانید بسته های کوچک منجمد غذایی (سبد فریزر)، بسته های کوچک غذا یا نوشیدنی ها (سبد یخچال) نظیر شیر، ماءالشعیر و غیره را نگهداری کنید.

از نگهداری بستنی یا غذاها برای مدت زمان طولانی (سبد فریزر) خودداری نمایید.

سبد را با هر دو دست گرفته، کمی بلند کرده و به بیرون بکشید.

سبد را با هر دو دست گرفته و با فشار دادن یک سمت آن و سپس سمت دیگر، نصب نمایید.

نحوه ی استفاده

نحوه ی باز کردن

نحوه ی نصب مجدد

## قسمت دو ستاره \*\* (فقط برای برخی مدل ها)

- منظور از قسمت دو ستاره، محلی است که دمای آن بین ۱۲- تا ۱۸- درجه سانتیگراد است.
- محل نگهداری مواد غذایی منجمد برای مدت زمان کوتاه.

سبد فریزر

(قسمت دو ستاره)

## قسمت تازه نگهداری

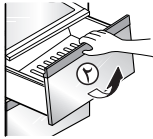
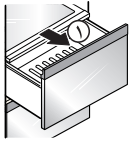

شما می توانید در این قسمت میوه ها و سبزیجات را نگهداری نمایید.

۱. دستگیره جلوی قسمت تازه نگهداری را گرفته و آن را بیرون بکشید تا توسط قلاب ها قفل شوند.

۲. وقتی که دیگر نتوانستید قسمت تازه نگهداری را بیرون بکشید، آن را کمی به سمت بالا بلند کرده و به طور کامل به طرف جلو بکشید.  
\* قسمت تازه نگهداری را می توانید به روش معکوس دوباره در محل قرار دهید.

◀ وقتی که قسمت تازه نگهداری تحتانی را بیرون می کشید.

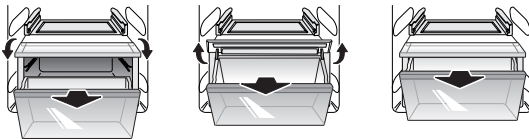

۱. دستگیره جلوی قسمت تازه نگهداری را گرفته و آن را به طرف خود بکشید.

۲. وقتی که دیگر نتوانستید قسمت تازه نگهداری را بیرون بکشید، آن را کمی به سمت بیرون و جلو بلند کنید.

◀ هنگام قرار دادن قسمت تازه نگهداری تحتانی

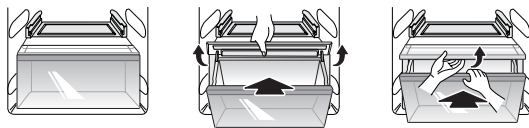

\* هنگام قرار دادن قسمت تازه نگهداری همواره درپوش را بلند کرده و آن را به داخل فشار دهید.

- هنگام باز کردن قسمت تازه نگهداری همواره از هر دو دست استفاده کنید.

وقتی که وزن قسمت تازه نگهداری به خاطر انباشتن مواد غذایی سنگین شود ممکن است دچار آسیب شوید.

- هنگام نصب / باز کردن قسمت تازه نگهداری قسمت یخچال، در یخچال را به طور کامل باز کنید.

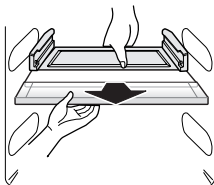

درپوش را با هر دو دست گرفته و به طرف بیرون بکشید.  
\* هنگام باز کردن درپوش، ابتدا قسمت تازه نگهداری را باز کنید.

نحوه ی استفاده

نحوه ی باز کردن  
قسمت فوقانی تازه  
نگه داری

نحوه ی باز کردن  
قسمت تحتانی تازه  
نگه داری

**هشدار** ⚠

نحوه ی باز کردن  
درپوش تحتانی /  
فوقانی قسمت تازه  
نگه داری

## محل غذاها

(به شناسایی قطعات مراجعه شود)

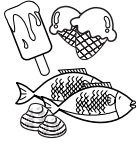

برای نگهداری غذاهای منجمد گوناگون نظیر گوشت، ماهی، بستنی، اسنک های منجمد و غیره.

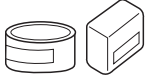

■ نگهداری غذاهای منجمد بسته بندی  
■ با باز شدن درب دما افزایش می یابد. پس مواردی چون بستنی برای مدت طولانی نگهداری نکنید.



■ پس از پپچیدن گوشت، ماهی، مرغ و غیره در فویل آنها را در این قسمت نگهداری کنید.  
■ نگهداری به صورت خشک



برای نگهداری فرآورده های لبنی نظیر کره، پنیر و غیره



جا تخم مرغ را در محل مناسب قرار دهید.



مواردی چون ماءالشعیر و غیره را در اینجا نگهداری کنید.

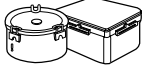

نگهداری ظروف غذا در کنار یکدیگر یا سایر غذاها با فاصله مناسب.

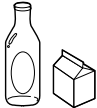

نگهداری غذاهای بسته بندی شده یا نوشیدنی نظیر شیر، آب میوه، ماءالشعیر و غیره.



برای نگهداری سبزیجات یا میوه

طبقه قسمت فریزر

قفسه درب قسمت فریزر

کشوی قسمت فریزر

محل لبنیات

جا تخم مرغی

محل نگهداری نوشیدنی ها

طبق قسمت یخچال

سبد درب قسمت یخچال

کشوی سبزیجات

## نگهداری غذاها

- غذای تازه را در قسمت یخچال نگهدارید. میزان منجمد و یا شل بودن غذا عامل مهمی در حفظ تازگی و طعم است.
- غذاهایی را که در دمای پایین بسیار نامناسب می شوند را نگهداری نکنید نظیر موز و خربزه.
- غذاهای داغ را قبل از قرار دادن در یخچال، بگذارید خنک شوند، چرا که در این صورت موجب خرابی سایر غذاها شده و منجر به مصرف انرژی زیاد می شوند.
- هنگام نگهداری غذاها آنها را در پوشش وینیل قرار داده و یا در ظرف درب دار نگهداری کنید. این عمل موجب جلوگیری از تبخیر رطوبت شده و به حفظ طعم و مواد مغذی کمک می کند.
- روزه های هوای داخل یخچال را با غذا مسدود نکنید. گردش هوای خنک موجب یکنواختی دمای یخچال می شود.
- از باز و بسته کردن مکرر درب خودداری کنید. باز کردن درب موجب ورود هوای گرم به داخل یخچال و افزایش دمای یخچال می شود.
- از قرار دادن غذای زیاد در سبد درب یخچال خودداری کنید. چرا که موجب وارد آمدن فشار به سبد درب یخچال شده و در نتیجه دربه به طور کامل بسته نمی شود.

### قسمت فریزر

- از نگهداری بطری ها در قسمت فریزر خودداری کنید. چرا که با انجماد محتوی آنها، شیشه می شکنند.
- غذای ذوب شده را منجمد نکنید. این عمل موجب کاهش طعم و مواد مغذی می شود.
- هنگام نگهداری طولانی مدت مواردی چون بستنی آنها را در فریزر بر روی طبقه قرار دهید نه سبد درب.
- به غذاهای سرد یا ظروف - به خصوص فلزی - با دستان خیس دست نزنید و از قرار دادن ظروف شیشه ای در فریزر خودداری کنید.

### ⚠️ اخطار

- ممکن است دچار سرمازدگی شده و محتوای داخل ظروف شیشه ای با انجماد موجب شکستن ظروف و جراحت فردی می شوند.

### قسمت یخچال

- غذاهای مرطوب را در قفسه بالای فضای سردکننده قرار ندهید . ممکن است در تماس مستقیم با هوای سرد منجمد شود .
- قبل از قرار دادن غذا در یخچال آنها را بشویید. میوه ها و سبزیجات باید شسته و پاک شوند همچنین غذاهای بسته بندی شده باید پاک شوند تا فاسد نشوند.
- هنگام نگهداری تخم مرغ در سبد یا جعبه مختص خود از سالم بودن آنها اطمینان حاصل کرده و همواره آنها را به طور عمود نگهداری کنید تا مدت طولانی تری سالم بمانند.

#### توجه

- در صورت نگهداری یخچال در محیط گرم و مرطوب باز کردن مکرر درب یا نگهداری بیش از اندازه سبزیجات موجب توقف عملکرد یخچال می شود. با یک پارچه خشک رطوبت را بگیرید.

## اطلاعات عمومی

برای سپری کردن تعطیلات معمولی شاید بهتر باشد که یخچالتان روشن باشد. موارد قابل انجماد را برای سالم ماندن در فریزر قرار دهید.

بیشتر قطع شدن های جریان برق محدود به یک یا دو ساعت بوده و تاثیری بر قسمت یخچال نمی گذارد. دو ساعت قطع برق، تعداد دفعات باز کردن درب یخچال را به حداقل برسانید.

تمامی قطعات متحرک یخچال را درآورده و محکم ببندید.  
برای پیشگیری از آسیب پیچ های تنظیم ارتفاع آنها را آنقدر بچرخانید تا به طرف بدنه جمع شوند.

جداره های یخچال ممکن است گاهی اوقات گرم شوند بخصوص پس از نصب.  
نگران نشوید این به دلیل عملکرد ضد میعان است که به منظور پیشگیری از تعریق جداره بیرونی یخچال را گرم می کند.

### ⚠️ اخطار

- شما باید اورینگ لاستیکی را که به منظور پیشگیری از بروز جرقه الکتریکی است را بررسی کنید.
- اگر چراغ برای مدت زمان طولانی روشن مانده باشد از لمس آن خودداری کنید. چرا که بسیار داغ است.

## تمیز کردن

لازم است که به منظور پیشگیری از بوی نامطلوب، یخچال را تمیز نگهدارید. غذاهای فاسد فوراً بیرون آورده شوند. در غیر این صورت ممکن است بر سطوح پلاستیکی اثر گذاشته و آنها را کدر کند.

برای پاک کردن سطح بیرونی و تمیز ماندن آن از محلول آب گرم و صابون یا مواد پاک کننده ملایم استفاده کنید.

توصیه می شود به طور مرتب قسمت داخلی را تمیز کنید. تمامی قطعات را با محلول جوش شیرین یا ماده پاک کننده ملایم و آب گرم شسته و خشک کنید.

از این که سیم برق آسیب ندیده یا دو شاخه بیش از حد گرم نشده است یا این که دو شاخه درست در پریز قرار گرفته است اطمینان حاصل کنید.

همواره قبل از تمیز کردن قسمت های برقی چون (لامپ ها، سویچ ها، دکمه ها و غیره)، سیم برق را از پریز بیرون بکشید.

رطوبت اضافی را با یک اسفنج یا پارچه خشک کنید تا وارد قسمت های الکتریکی نشده و باعث شوک الکتریکی نشود.

هرگز از اسکاچ، برس فلزی، پاک کننده های قوی، محلول های قوی، مواد پاک کننده قابل اشتعال یا سمی استفاده نکنید.

با دستان خیس سطوح منجمد را لمس نکنید چون اشیاء در اثر تماس با سطوح سرد بلافاصله به آن می چسبند.

هنگام مسافرت

قطع برق

هنگام نقل مکان

لوله ضد میعان

قسمت بیرونی

قسمت درونی

پس از تمیز کردن

⚠️ هشدار



در صورت داشتن هر گونه مشکل با یخچال خود ، دستگاه شما این قابلیت را دارد که داده ها را از طریق تلفن شما به مرکز خدمات ال جی انتقال دهد. این به شما قابلیت صحبت کردن با متخصصین آموزش دیده ما را بطور مستقیم می دهد. متخصص داده های منتقل شده از دستگاه شما را ضبط کرده و از آن برای تجزیه و تحلیل مشکل استفاده کرده و تشخیص سریع و موثر را ارائه خواهد داد.

اگر یخچال و فریزر شما دارای مشکل است، با مرکز خدمات ال جی تماس بگیرید. از ویژگی تشخیص هوشمند تنها هنگامی استفاده کنید که دستور به انجام این کار توسط عامل مرکز تماس ال جی به شما داده شده باشد. بوق های انتقالی که شما را می شنود، طبیعی و شبیه به صدای دستگاه فکس است.

تشخیص هوشمند تنها زمانی فعال است که یخچال شما به برق وصل باشد. اگر یخچال شما روشن نمی شود عیب یابی باید بدون استفاده از تشخیص هوشمند انجام می شود.

اول، با مرکز خدمات ال جی تماس بگیرید. تنها ویژگی تشخیص هوشمند هنگامی که دستور به انجام این کار توسط ال جی عامل مرکز تماس استفاده کنید.

## استفاده از تشخیص هوشمند

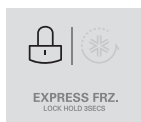

۱. قفل صفحه نمایش. برای قفل صفحه نمایش، دکمه قفل را برای سه ثانیه فشار داده و نگه دارید. (اگر صفحه نمایش بیش از پنج دقیقه قفل شده است، شما باید قفل را غیر فعال کرده و سپس دوباره آن را فعال کنید.)

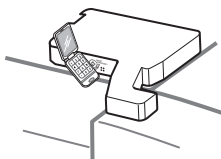

۲. سمت راست درب یخچال را باز کنید.

۳. سخنگوی تلفن خود را در مقابل بلندگویی است که بر روی لولای درب یخچال قرار دارد بگیرید، زمانی که دستور به انجام این کار توسط مرکز تماس داده شد.



۴. همزمان با نگه داشتن گوشی خود در مقابل بلند گو دکمه Freezer Temperature (دمای فریزر) را به مدت سه ثانیه فشار داده و نگه دارید .

۵. بعد از شنیدن سه بوق دکمه Freezer Temperature (دمای فریزر) را فشار دهید.

۶. تلفن را در جای خود نگه دارید تا زمانی که انتقال زنگ به پایان رسد. این در حدود ۱۵ ثانیه طول می کشد، و صفحه نمایش این شمارش را نشان خواهد داد. هنگامی که شمارش معکوس به پایان رسید و صدای زنگ متوقف شد، گفتگوی خود با متخصص را از سر بگیرید، که در طی آن وی قادر به کمک به شما با استفاده از اطلاعات منتقل شده برای تجزیه و تحلیل خواهد بود .

### توجه

- برای بهترین نتیجه، زمانی که زنگ ها در حال انتقال هستند تلفن خود را حرکت ندهید.
- اگر عامل مرکز تماس قادر به ضبط دقیق داده ها نباشد، ممکن است از شما خواسته شود تا دوباره سعی کنید.
- تفاوت کیفیت تماس بر اساس منطقه ممکن است بر این عملکرد تاثیر بگذارد.
- استفاده از تلفن خانه برای عملکرد بهتر ارتباطات، منجر به ارائه خدمات بهتر است
- کیفیت تماس های بد ممکن است منجر به انتقال ضعیف داده ها از تلفن شما را به دستگاه شود که می تواند باعث ناکارایی تشخیص هوشمند شود.

## عیب یابی

قبل از تماس با مرکز خدمات، این فهرست را بررسی کنید. ممکن است این بررسی موجب صرفه جویی در وقت و هزینه ها شود. این لیست حاوی ایرادهای متداولی است که حاصل ساخت یا مواد به کار رفته در محلول نیست.

ایراد	علت احتمالی	راه حل
موتور یخچال کار نمی کند.	دکمه یخچال خاموش است.	کنترل یخچال را تنظیم کنید. به تنظیمات کنترل ها مراجعه شود.
کمپرسور یخچال کار نمی کند	یخچال در حال یخ زدایی است.	این حالت برای یخچال تمام خودکار یخ زدایی طبیعی است. سیکل یخ زدایی هرچند وقت یک بار انجام می شود.
	دو شاخه برق از پریز جدا شده است.	از این که دو شاخه به طور صحیح در پریز قرار گرفته است، اطمینان حاصل کنید.
	قطعی احتمالی جریان برق چراغ های منزل را روشن کنید.	با شرکت برق منطقه تماس بگیرید.
موتور یخچال با دور بالا و یا برای مدت طولانی کار می کند.	یخچال بزرگ تر از یخچال قبلی تان است.	این امر طبیعی است. یخچال بزرگتر و کارآمدتر مدت در چنین شرایطی، یخچال مدت زمان طولانی تری کار می کند.
	هوای اتاق یا بیرون گرم است.	یخچال مدت زمان قابل توجهی خاموش بوده است.
	یخچال مدت زمان قابل توجهی خاموش بوده است.	چند ساعتی طول می کشد تا کاملاً خنک شود.
	مقادیر زیادی غذای داغ یا گرم در یخچال قرار داده شده است.	غذای گرم موجب می شود که یخچال برای رسیدن به دمای مورد نظر بیشتر کار می کند.
	درب ها زیاد باز و بسته شده و یا مدت زمان طولانی باز مانده است.	ورودی هوای گرم به داخل یخچال موجب کارکرد طولانی مدت یخچال می شود. درب را کمتر باز کنید.
	درب یخچال یا فریزر کمی باز است.	از تراز بودن یخچال اطمینان حاصل کنید. غذا را از محل بسته شدن درب دور نگهدارید. به قسمت مشکلات مراجعه شود. باز / بستن درب ها
	کنترل یخچال در وضعیت خیلی سرد است.	کنترل یخچال را در وضعیت گرم تر قرار دهید. تا دمای یخچال مناسب شود.
	نوار دور درب یخچال یا فریزر، کثیف، پوسیده، ترک خورده یا تغییر شکل یافته است.	نوار دور درب را تمیز یا تعویض کنید. نشستی نوار دور درب باعث کارکرد طولانی مدت می شود تا دمای یخچال در میزان معین باقی بماند.
	ترموستات موجب شده تا یخچال در دمای ثابتی باقی بماند.	این امر طبیعی است. برای آن که دمای یخچال ثابت بماند یخچال روشن و خاموش می شود.

راه حل	علت احتمالی	ایراد
		موتور یخچال کار نمی‌کند.
کنترل یخچال را تنظیم کنید. به تنظیمات کنترل‌ها مراجعه شود.	دکمه یخچال خاموش است.	کمپرسور یخچال کار نمی‌کند
این حالت برای یخچال تمام خودکار یخ زدایی طبیعی است. سیکل یخ زدایی هرچند وقت یک بار انجام می‌شود.	یخچال در حال یخ زدایی است.	
از این که دو شاخه به طور صحیح در پریز قرار گرفته است، اطمینان حاصل کنید.	دو شاخه برق از پریز جدا شده است.	
	با شرکت برق منطقه تماس بگیرید.	
این امر طبیعی است. یخچال بزرگتر و کارآمدتر مدت زمان طولانی تری کار می‌کند.	یخچال بزرگ تر از یخچال قبلی تان است.	موتور یخچال با دور بالا و یا برای مدت طولانی کار می‌کند.
در چنین شرایطی، یخچال مدت زمان طولانی تری کار می‌کند.	هوای اتاق یا بیرون گرم است.	
	چند ساعتی طول می‌کشد تا کاملاً خنک شود.	
غذای گرم موجب می‌شود که یخچال برای رسیدن به دمای مورد نظر بیشتر کار می‌کند.	مقادیر زیادی غذای داغ یا گرم در یخچال قرار داده شده است.	
ورودی هوای گرم به داخل یخچال موجب کارکرد طولانی مدت یخچال می‌شود. درب را کمتر باز کنید.	درب‌ها زیاد باز و بسته شده و یا مدت زمان طولانی باز مانده است.	
از تراز بودن یخچال اطمینان حاصل کنید. غذا را از محل بسته شدن درب دور نگهدارید. به قسمت مشکلات مراجعه شود. باز / بستن درب‌ها	درب یخچال یا فریزر کمی باز است.	
کنترل یخچال را در وضعیت گرم تر قرار دهید. تا دمای یخچال مناسب شود.	کنترل یخچال در وضعیت خیلی سرد است.	
نوار دور درب را تمیز یا تعویض کنید. نشستی در نوار دور درب باعث کارکرد طولانی مدت می‌شود تا دمای یخچال در میزان معین باقی بماند.	نوار دور درب یخچال یا فریزر، کثیف، پوشیده، ترک خورده یا تغییر شکل یافته است.	
این امر طبیعی است. برای آن که دمای یخچال ثابت بماند یخچال روشن و خاموش می‌شود.	ترموستات موجب شده تا یخچال در دمای ثابتی باقی بماند.	



راه حل	علت احتمالی	ایراد
		سر و صدا وقتی یخچال روشن می شود صدا زیادتر می شود.
زیاد شدن صدا طبیعی است.	یخچال های امروزی ظرفیت نگهداری زیادی دارند و حتی دمای بیشتری را نگه می دارند.	
این حالت عادی است. وقتی که یخچال به کارکرد ادامه دهید صدا قطع می شود.	در هنگام شروع به کار یخچال با فشار بالاتری عمل می کند.	وقتی کمپرسور روشن می شود صدا افزایش می یابد.
از محکم و تراز بودن زمین اطمینان حاصل کنید.	سطح زیر یخچال بی ثبات یا نامیزان است. وقتی که سطح زیر یخچال کمی حرکت داشته باشد، یخچال نوسان خواهد داشت.	صدای لرزش یا ارتعاش
اشیاء را بردارید.	اشیاء قرار گرفته برروی یخچال در حال لرزش اند.	
کمی لرزش برای ظرف طبیعی است. از ثابت و تراز بودن زمین اطمینان حاصل کنید.	ظروف قرار گرفته برروی یخچال در حال لرزش اند.	
فاصله یخچال از دیوار یا کابینت را بیشتر کنید.	یخچال در تماس با دیوار یا کابینت است.	وجود آب / رطوبت / یخ در داخل یخچال
این امر عادی است.	هوای گرم و شرجی باعث افزایش برفک و تعریق داخلی می شود.	تجمع رطوبت در دیواره های داخلی یخچال
به قسمت باز / بستن درب مراجعه شود.	درب کمی باز است.	
درب را کمتر باز کنید.	درب زیاد باز و بسته شده یا مدت طولانی باز مانده است.	
این پدیده در هوای شرجی عادی است. وقتی میزان رطوبت کم شود، رطوبت ناپدید خواهد شد.	هوا شرجی است.	تشکیل رطوبت در بیرون یخچال یا میان درب ها
درب را به طور کامل ببندید.	درب کمی باز است، و این موجب برخورد هوای سرد داخل یخچال با هوای گرم خارج یخچال می شود.	

ایراد	علت احتمالی	راه حل
وجود بو در یخچال	قسمت داخل باید تمیز شود.	قسمت های داخلی را با اسفنج آب گرم و جوش شیرین تمیز کنید.
	وجود غذاهای بودار در داخل یخچال	روی غذاها را به طور کامل بپوشانید.
	برخی از ظروف و مواد پوشاننده تولید بو می کند.	از ظروف یا مواد پوشاننده متفاوتی استفاده کنید.
باز / بستن درب ها / کشوها	مواد غذایی باعث باز ماندن درب شده اند.	مواد غذایی را جابجا کنید.
	محکم بسته شدن یک درب موجب کمی باز شدن درب دیگر می شود.	هر دو درب را به آرامی ببندید.
دربها بسته نمی شوند	یخچال تراز نیست. وقتی سطح زیر کمی تکان می خورد یخچال می لرزد.	پیچ های تنظیم ارتفاع را تنظیم کنید.
	کف یخچال بی ثبات و ناهموار است. وقتی سطح زیر کمی تکان می خورد یخچال می لرزد.	از هموار و ثابت بودن کف اطمینان حاصل کنید. برای اصلاح ناهمواری زمین با سرامیک کار یا نجار تماس بگیرید.
	یخچال با دیوار یا کابینت تماس دارد.	یخچال را جابجا کنید.
کشوها به سختی بیرون می آیند	غذا با طبقه روی کشو در تماس است.	مواد غذایی کمتری در کشو قرار دهید.
	ریل مربوط به کشو کثیف است.	کشو و ریل را تمیز کنید.

**دوره ضمانت کمپرسور خطی: ده ( ۱۰ ) سال از تاریخ خرید خریده فروشی**

**فقط قطعات یدکی(هزینه اجرت از مشتری اخذ خواهد شد)**

مواردی همانند صدا های عادی در هنگام کارکرد دستگاه، عدم رعایت دستورالعمل های ذکر شده در راهنما های کاربردی و ایمنی و نصب این دستگاه و یا کاربرد دستگاه در محیط های نامناسب از شمول پوشش این ضمانت نامه خارج می باشند .

## طبیعی است...

موارد زیر عادی است.

مشکل	راه حل
<b>صدا</b>	<p>وقتی صدای «تاک یا توک» می شنوید. این صدا به دلیل انبساط / انقباض قطعات گوناگون یا عملکرد ادوات کنترل مختلف بوده و بستگی به تغییر دمای داخل یخچال دارد.</p> <p>وقتی صدای «دروروک» یا «دالکوک» یا «وونگ» می شنوید. این صدا به دلیل عملکرد کمپرسور یا عملکرد فن در هنگام شروع یا خاتمه کار یخچال است. این صدا همانند صدای ایجاد شده در هنگام روشن و خاموش کردن موتور خودرو است.</p> <p>وقتی صدای «گرووروک» یا جریان آب می شنوید. این صدا به دلیل تغییر شرایط ماده سرد کننده فریزر / یخچال است. وقتی مایع به گاز تغییر می کند شما صدای جاری شدن آب خواهید شنید و وقتی از مایع به گاز تغییر می کند شما صدای «کروک کروک» خواهید شنید.</p> <p>وقتی صدای باد نظیر شو یا شیک پس از بستن در می شنوید. وقتی فشار داخلی به طور موقت پایین می آید این صدا شنیده می شود. علت پایین آمدن فشار هوای گرمی است که وارد یخچال یا فریزر شده است.</p> <p>وقتی صدای ارتعاش می شنوید. چنانچه یخچال بر روی سطح چوبی نصب شده باشد و یا یخچال به درستی تراز نشده باشد، صدای بلند حاصل از ارتعاش شنیده خواهد شد.</p> <p>وقتی یخچال را برای نخستین بار به کار می اندازید، یخچال با سرعت زیاد به کار خواهد افتاد تا به سرعت هوا را سرد کند و همین موجب ایجاد صدای بلند می شود. وقتی دمای داخلی کمتر از میزان معین شود صدا فروکش خواهد کرد.</p>
<b>باز بودن در</b>	<p>وقتی در پس از بسته شدن کمی باز می شود. در زمان بستن درب یخچال، درب فریزر باز و بسته می شود.</p> <p>در جهت برقراری چرخه هوای سرد بین یخچال و فریزر ارتباط برقرار شده است. بنابراین، با بستن درب یخچال، هوای داخل یخچال به داخل فریزر می رود. با این عمل درب فریزر باز می شود. لطفاً آسوده خاطر باشید چرا که شکافی وجود ندارد.</p>
<b>قطرات آب / یخی</b>	<p>وقتی قطرات یخی در جداره داخلی یا بیرونی یخچال تشکیل می شود. وقتی هوای بیرون به سطح خنک شده داخل یخچال جریان می یابد قطرات یخی تشکیل خواهد شد. بخصوص وقتی که در یخچال را چندین بار باز و بسته نمایید این موضوع سریعتر اتفاق می افتد. همچنین اگر رطوبت محل نصب زیاد باشد یا در فصل بارانی یا روز بارانی، قطرات شبنم بر روی سطح بیرونی یخچال تشکیل خواهد شد. این پدیده در شرایط مرطوب طبیعی است. با یک پارچه خشک قطرات را پاک کنید.</p>
<b>دما</b>	<p>وقتی قسمت جلوی یخچال گرم می شود. لوله های گرم نصب شده در قسمت جلوی یخچال و در دیواره بین یخچال و فریزر به منظور پیشگیری از تشکیل قطرات آب هستند. پس از نصب یخچال یا در گرمای تابستان، یخچال را گرمتر خواهید یافت اما این جای نگرانی نداشته و خیال تان آسوده باشد.</p>







خیابان قصر الشهبان ابرویسر رودروی کوچه ۱۳ تصویرنگاه و ازم جنگلی	۶۳۸۸۲۱۱	۶۳۸۷۸۹-۸۷۳-۳۸۱	۷۱۱	۲-۴۱۶	گل حشمتی	شیراز	قرس	۹۰
بیلار مدرسه- بیلار زاری- جنب-تکلیم-تلفنی سلاز گلگت	۷۳۳۴۳۱۷	۶۳۳۹۹۵۰-۶۳۸۲۱۱	۷۱۱	۲-۴۰۱	کریم پور	شیراز	قرس	۹۱
ضلع شرقی بیلار شهر-موسوم-خدمات فنی بیلار	۷۳۳۵۴۹۹	۷۳۳۴۳۱۷-۸۷۳۷۰۰۹	۷۱۱	۲-۴۰۴	فولادفر	شیراز	قرس	۹۲
کاروان- خیابان محضی- خدمات فنی ایادان	۷۳۳۹۷۴۹	۳۳۳۰۱۰۰	۷۱۱	۲-۴۰۴	زارعی	فسا	قرس	۹۳
خ انتقالیه-جنب رشوران سیندر-سینده به گلگتوی ۱۱ - کد پستی-۷۳۳۱۵۰۱۴	۴۳۳۲۰۰۰	۳۳۳۹۷۴۹	۷۱۸	۲-۴۰۹	زارع	کازرون	قرس	۹۴
بیلار همت-بیلار از تریتول-پلاک ۸۵۱۸	۴۳۳۷۸۷۷	۴۳۳۴۳۱۷	۷۳۲	۲-۴۱۹	حیدری	مرویت	قرس	۹۵
خ امام مجیدی-تر-سینده به خ قلم	۵۳۳۷۲۵۱	۵۳۳۹۱۹۲/۵۳۳۲۱۵/۸	۷۳۳	۲-۴۱۷	سالاری	نور ایلد-مسئلی	قرس	۹۶
خیابان مطم - خیابان شهید مردم رحمتی-پلاک ۸	۵۳۳۷۰۱۹	۵۳۳۹۱۹۲-۵۳۳۷۰۱۹	۷۸۲	۲-۴۱۰	ظاهر جانی	نور ایلد-مسئلی	قرس	۹۷
خ طالقانی-ج ۶۸۲	۷۳۳۸۱۱۸	۷۳۳۳۱۸۳	۷۸۱	۲-۴۰۱	پاروکی	تاکستان	قرودین	۹۹
خ ۱۹ اده تیش کوچه ۲۲ خدمات فنی کریمسی	۶۳۳۷۸۸۳	۷۷-۴۹۹۳-۸۷۵۵۰۵۰	۷۵۱	۲-۴۰۲	کریمسی	قم	قم	۱۰۱
خ امام - ابتدای سی متری کور افقر	۵۳۳۴۳۱۹	۶۳۰۱۴۸۰	۷۵۱	۲-۴۰۱	روانسی	قم	قم	۱۰۲
خیابان شهید مطیع رودروی بیلار ۲۲ بیهن	۸۷۴۳۳۴۳	۵۳۳۲۱۸۲-۵۳۳۷۸۱۷	۸۳۳	۲-۴۱۰	حیدری	سلاح ایلد-عرب	کرمنشاه	۱۰۳
خ عضلر جنب موسسه مانی و انگیزی بیلاد	۷۳۳۷۸۸۷	۷۳۳۰۳۱۷	۸۳۱	۲-۴۱۰	حیدری	کرمنشاه	کرمنشاه	۱۰۴
خ ایلتا ... گلگتسی یل دبیر اعظم مقابل مدرسه رستگار-پلاک ۵۵	۴۳۳۷۸۸۳	۴۳۳۰۳۱۷-۴۳۳۷۸۸۱	۸۷۴	۲۳۳-۴	حسین زاده	سبز	ارمستان	۱۰۷
خ کوشید - رودروی بانک مطی	۲۳۳۷۸۸۷	۷۳۳۰۳۱۷	۸۳۱	۲-۴۱۰	غضنر افشار	بیلر	ارمستان	۱۰۶
خ آزادی- جنب داروخانه دکتر غنایی- پ ۹۷	۲۳۳۷۸۸۳	۴۳۳۰۳۱۷-۴۳۳۷۸۸۱	۸۷۴	۲۳۳-۵	رضی	سبز	ارمستان	۱۰۸
بیلار جلیلیان رودروی فروشگاه ۱۵ در دلا خدمات رضی	۲۳۳۷۸۸۷	۲۳۳۰۳۱۷-۴۳۳۷۸۸۱	۸۷۴	۲۳۳-۵	رضی	سبز	ارمستان	۱۰۸
خ گلگتزر-پ ۲۳۵	۲۳۳۸۸۲۴	۲۳۳۸۸۲۴	۸۷۱	۲۳۳-۱	عباسعلی	سبز	ارمستان	۱۰۹
بیلار شهید باهنر- بیلار ایلد-بیلار پلاک ۸۸- جمعیت خدمت سیلوان (رضنا)	۴۳۳۳۲۹۴	۲۳۳۸۸۲۴	۸۷۱	۲۳۳-۱	عباسعلی	سبز	ارمستان	۱۰۹
خ امام - بعد از تعدادی ۱ - خدمات فنی مجید جاقلی	۲۳۳۱۰۱۰	۲۳۳۱۶۹۱	۴۳۴	۲۳۳-۲	حقیقی	م	ارمان	۱۱۱
چهارراه مهابادبیلر- اول خ آزادی-ج ۲۷	۴۳۳۳۲۹۴	۲۳۳۴۴۰۰	۴۳۴	۲۳۳-۲	حقیقی	بیلر	ارمان	۱۱۰
خ مطم - خدمات فنی بیلار	۵۳۳۸۴۹۹	۴۳۱۷۵۱۱-۴۳۱۷۵۱۰	۴۳۸	۲۳۳-۳	عدلی	حیرت	ارمان	۱۱۲
خیابان امیرکبیر عرضی-تر-سینده به چهارراه حجت ایلد کوچه ۴۳- موسسه فنی سنکر	۵۳۳۰۹۵۹	۵۳۳۰۹۵۹	۴۹۱	۲۳۳-۴	بیلر	رفیقان	ارمان	۱۱۴
خیابان ۱۷ شهیدون پلاک ۸۲- خدمات فنی بیلر	۲۳۳۹۱۶۸	۲۳۳۱۶۹۸	۴۳۵	۲۳۳-۷	نجفی	سوربان	ارمان	۱۱۵
عبر ایلد رودروی بانک صادرات	۷۳۳۵۵۷۷	۴۳۳۳۳۱۱	۴۳۹	۲۳۳-۸	مطلبی	عبر ایلد	ارمان	۱۱۶
اتقنای خیابان شهید رضایی-نرسیده به یل - مابین کوچه ۱۷ و ۱۵ تصویرنگاه زاررضی	۴۳۳۹۴۳۰	۳۳۳۱۶۹۲	۴۳۱	۲۳۳-۹	زاررضی	کرمان	ارمان	۱۱۷
م مطم - خ ش مطهری-پایتینگاه حیرت-ج ۱۳	۷۵۱۱	۵۳۳۵۵۱۱	۴۳۹	۲۳۳-۴	اکبرزاده	کرمان	ارمان	۱۱۸
					رحمتانی	کپیلاج	ارمان	۱۱۹

۱۲۰	یکپویه، بیزلفند	دوگیمان	لوارم خانگی	مستور زانه	۲۲۸۰۰۱	۷۴۲	۴۲۲۲۰۸۷	۴۲۲۲۳۰	کوی کارخان -خ دوم جنجری
۱۱۱	کچیکویه و بیزلفند	پاشخ	لوارم خانگی	بیزلفکن	۲۲۸۰۰۲	۷۴۱	۳۲۴۲۲۳۵	۳۲۲۸۲۳۷	خیابان عمل بین شاه یک و ۲۰ شهری مستوری خدمات قبی امبو نینبگی ال اچی
۱۲۲	گاستان	ظلی ایلدکوز	لوارم خانگی	بوزظلی	۲۱۰۰۰۴	۱۷۳	۲۲۳۰۰۰۳-۲۲۳۰۰۰۳	۲۲۳۰۰۰۳	چهارآوردان قاضی و راننگی - تیش بوزار دانلنگی - سوسدان ۲
۱۲۳	گاستان	کرکچی	لوارم خانگی	زرگران	۲۱۰۰۰۳	۱۷۳	۲۲۳۵۵۵۴	۲۲۳۵۵۴	خ کاکتبه بوزار - خ ارباب صوفی - روبروی کلیت کابیت سزای بوزار
۱۲۴	گاستان	گرکان	لوارم خانگی	ذخعی	۲۱۰۰۰۱	۱۷۱	۵۵۲۰۰۵۳-۵۵۲۰۴۴۴۴	۵۵۲۸۷۸۳	جاده بیناخورانیش -عالت-کارگاه سوسدان
۱۲۵	گاستان	گرکان	لوارم خانگی	رضایی	۲۱۰۰۰۵	۱۷۱	۲۲۳۰۲۴۸-۲۲۴۹۹۰۰۹	۲۲۲۱۵۲۵	بوزار باغش چهارآردان گشور پیش مشهوری جنجری تعمیرگاه لوارم خانگی ال اچی نینبگی اقای رضایی
۱۲۶	گاستان	گنگ کازوس	لوارم خانگی	رضایی	۲۱۰۰۰۲	۱۷۳	۲۲۲۹۹۰۴-۲۲۲۵۱۱۱	۲۲۲۵۱۱۱	خ رجبیه جنب سیما قاض
۱۱۷	گزلان	استارا	لوارم خانگی	سرخایور	۲۰۲۱۱۷	۱۸۳	۵۲۱۲۵۵۲	۵۲۱۲۵۵۲	استارا جنب چهارآردان ملت جنب پل فرانس تعمیرگاه لوارم خانگی
۱۲۸	گزلان	استانه اشرفیه	لوارم خانگی	ظفر صدبوزار	۲۰۲۱۱۱	۱۴۲	۴۲۲۴۲۹۱	۴۲۲۸۴۸۶	استانه اشرفیه بوزار استانه مین استانه مین خدمات قبی ظروف سزادان
۱۲۹	گزلان	املش	لوارم خانگی	حیدریان لنگرودی	۲۰۲۱۲۲	۱۴۲	۷۲۲۴۹۹۵	۷۲۲۰۲۲۶	خیابان شهبان چمران - تعمیرات لوارم خانگی عباس حیدریان
۱۲۰	گزلان	بندر اولوی	لوارم خانگی	چاروشمی	۲۰۲۱۱۹	۱۸۱	۴۲۴۲۳۰۵	۴۲۴۲۳۰۹	حیدریان سید جمال التین اسنادی پلاک ۲۱۷
۱۲۱	گزلان	بندر اولوی	لوارم خانگی	مرزوشمی	۲۰۲۱۰۳	۱۸۱	۳۲۲۲۱۲۵	۳۲۲۲۲۷۷	غازیان-خ معلم مغازه هوی شیر داروسه قبی چاروش
۱۲۲	گزلان	حلم	لوارم خانگی	رضایی نکولت	۲۰۲۱۲۳	۱۲۳	۴۲۲۲۵۵۵	۴۲۲۲۴۰۴	حلم بوزار معلم جنب انداز پست خدمات قبی مهرسرا
۱۲۳	گزلان	رشت	لوارم خانگی	سبجیا	۲۰۲۱۰۱	۱۲۱	۳۲۲۸۹۲۶	۳۲۲۲۴۶۱	قلعه کار جنب سانسئلهوی راسبوزا
۱۲۴	گزلان	رشت	لوارم خانگی	نیل مندی	۲۰۲۱۱۸	۱۲۱	۲۲۴۲۱۲۱	۲۲۴۲۱۲۱	قلعه کار جنب سانسئلهوی راسبوزا
۱۲۵	گزلان	رضوانشیر	لوارم خانگی	پورسبوی	۲۰۲۱۱۳	۱۸۳	۴۲۲۲۲۷۷	۴۲۲۴۴۴۱	رضوانشیر خیابان امام جنب درمناگه شیشه روزی پلاک ۹۶۷۲۹۳
۱۲۶	گزلان	رویلر	لوارم خانگی	صوفی قرینلی	۲۰۲۱۱۴	۱۲۳	۲۲۲۲۹۹۸	۲۲۲۴۲۱۱	خیابان سعیدی حیدریان کارگر تیش بن پست ۳ - صادرات گل پایش موسسه قبی بوزار مندی
۱۲۷	گزلان	رویسر	لوارم خانگی	پوز عرویلران	۲۰۲۱۰۷	۱۴۲	۲۲۲۲۲۲۳	۲۲۲۱۱۱۵	رویلر پشت فرماتلاری
۱۲۸	گزلان	صومعه سرا	لوارم خانگی	کاشلی	۲۰۲۱۰۵	۱۸۳	۲۲۲۴۷۰۰	۲۲۲۴۷۰۰	خ طالقانی پ ۱۶ - سرویس مهبیا
۱۲۹	گزلان	طاشق	لوارم خانگی	شریفی	۲۰۲۱۰۹	۱۸۳	۴۲۲۲۱۵۴	۴۲۲۲۳۳۳	صومعه سرا خ بوزار حظیری جنب انداز توت استانه نینبگی بوزان
۱۲۱	گزلان	کلاچای	لوارم خانگی	دشتبازری	۲۰۲۱۰۸	۱۸۳	۴۲۲۲۹۹۹	۴۲۲۲۴۲۵	خ امام جنب مهبیا
۱۴۲	گزلان	لاهیجان	لوارم خانگی	کریمی چایچاقی	۲۰۲۱۰۱	۱۴۲	۶۵۸۹۹۲۲	۶۵۸۹۹۲۲	خ ارباب رضایی جنب پوپ بیزون - تعمیرگاه نینبگی بوزان
۱۴۳	گزلان	نشت نشانه	لوارم خانگی	خداپوست	۲۰۲۱۰۵	۱۴۱	۲۲۲۷۲۲۲-۲۷۰۷۸	۲۲۲۷۲۲۲	خیابان طیفق شمالی - روبروی پاشاگه بین سزای بوزار چچاق سزای کریمی
۱۴۴	گزلان	لنگرود	لوارم خانگی	حاجلیقی	۲۰۲۱۰۲	۱۲۳	۴۲۲۲۳۵۱	۴۲۲۲۳۵۱	خ کاکورزی موسسه قبی حنیبه - آدیشی -۲۲۲۱۴/۲۱۵۲۸۳
۱۴۵	گزلان	لوشان	لوارم خانگی	محمدی القنار	۲۰۲۱۰۶	۱۴۲	۵۲۲۲۲۸۴	۵۲۲۲۲۸۴	خیابان پشدارن - جنب پل تعمیرگاه خانجانی
۱۴۶	لرستان	لرستان	لوارم خانگی	صوفی	۲۲۱۰۰۵	۶۱۴	۲۲۲۲۲۵۵	۲۲۲۲۲۵۵	خ لوشان خ امام جنبی جنب کلاشوی ۱۴
۱۴۷	لرستان	الگوهرزد	لوارم خانگی	صوفی	۲۲۱۰۰۴	۶۱۳	۲۲۲۲۹۰۰	۲۲۲۵۹۴۵	خیابان طالقانی شمالی سده راه روکی جاساز کوش الحنه حسین علی تعمیرگاه صولاری
۱۴۸	لرستان	خرم آباد	لوارم خانگی	ظهور	۲۲۱۰۰۶	۶۱۱	۲۲۲۲۹۰۲	۲۲۱۵۴۶۱	خیابان حافظ - آل حنیفه ۳ - ایشوی حکیم - تیش کرچه آل - پلاک ۱۰۹ - موسسه تونان
۱۴۹	لرستان	خرم آباد	لوارم خانگی	حیدری	۲۲۱۰۰۱	۶۱۱	۲۲۱۹۰۲۷	۲۲۱۹۰۲۷	خیابان امت تیش کرچه شهبان مستقیم مقابل درب ملاقی زیدان





خیابان سید جمال الدین استایلی - چهار راه قلمیوه ساختمان جلالی پور	۲۲۴۲۵۰۱	۲۲۴۲۵۰۱۰	۷۶۱	۲۱۱۱۱	۲۱۱۱۱	بندر سفین	فره‌رگان	۱۷۰
خ رچایی - جنب شیرداری - خدمات فنی دولایی		۳۳۳۱۵۴۶	۷۱۲	۲۱۱۰۳	۲۱۱۰۳	بندر کنگ	فره‌رگان	۱۷۱
خ وحدت و پروم بانک استان	۷۲۳۳۳۱۵	۷۲۳۳۳۳۳	۷۷۳	۲۱۱۰۲	۲۱۱۰۲	بندر کنگ	فره‌رگان	۱۷۲
بلوار امام زین‌العابدین و شیرازی - شرکت تأسیسات ایران		۲۲۴۶۶۴۱	۷۲۲	۲۱۱۰۴	۲۱۱۰۴	بندر رنگه	فره‌رگان	۱۷۳
جزیره کیش - بازار هرمز - فرقه ۲۷۸ - شرکت تأسیسات ایران کیش	۲۴۹۴	۲۴۹۴	۷۲۴۴۳	۲۱۱۰۹	۲۱۱۰۹	جزیره کیش	فره‌رگان	۱۷۴
روان جنب بانک سپه بچیل ساری جرفی	۴۲۲۴۰۱۷	۴۲۲۳۸۱۷	۷۳۶	۲۱۱۱۰	۲۱۱۱۰	روان	فره‌رگان	۱۷۵
درگاهان صنوبرگه تاسیسات	۶۷۵۰	۵۲۶۳۱۱۴	۷۳۳	۲۱۱۰۵	۲۱۱۰۵	قلم	فره‌رگان	۱۷۶
بلوار سلامت - بعد از تپه آصف‌محب تالاری	۲۲۸۳۰۷۴	۲۲۸۳۰۷۴	۷۳۵	۲۱۱۰۶	۲۱۱۰۶	خط پور	فره‌رگان	۱۷۷
خیابان فرهنگ - مقابل بانک ملی شهیه سید جمال الدین خدمات فنی صداقت	۲۲۲۴۱۱۱۱	۲۲۲۴۱۱۱۱-۳۳۳۵۱۸۴	۷۳۵	۲۱۸۰۴	۲۱۸۰۴	صداقت	همدان	۱۷۸
خیابان شهید رجایی - مقابل اداره استاندارد	۲۲۲۱۹۰۰۰	۲۲۲۷۸۹۰۰	۷۳۶	۲۱۸۰۳	۲۱۸۰۳	جرفی	همدان	۱۷۹
بلوار جلالیان - زیر مجتمع امر شیر - پلاک ۳	۴۲۲۴۹۰۱	۲۵۱۳۷۱۷۱-۴۲۲۴۹۰۱	۸۱۱	۲۱۸۰۱	۲۱۸۰۱	آریمی	همدان	۱۸۰
همدان خیابان تفتی مقابل اداره کلتررزوزی خدمات فنی تفتی	۲۵۳۳۸۵	۲۵۳۳۰۸۷-۲۵۳۶۱۸۵	۸۱۱	۲۱۸۰۳	۲۱۸۰۳	شیرپور	همدان	۱۹۱
خ سید مصطفی جرفی جنب تپه‌تکی برون کار تصویرگاه برون خانگی ممتاز	۵۲۲۴۸۱۹	۵۲۲۱۰۷۳	۲۵۲	۲۱۳۰۳	۲۱۳۰۳	میروکل	یزد	۱۹۲
اول خ گلر شک پشته ۸۹۱۹۹	۱۳۳۷۷۲۲	۱۳۳۷۲۲-۱۳۳۷۲۲	۲۵۱	۲۱۳۰۱	۲۱۳۰۱	تپه زاده	یزد	۱۹۳

فقط با ضمانت نامه فارسی گلدران

با بیش از ۳۰۰ مرکز خدمات پس از فروش در سراسر ایران

مرکز اطلاع رسانی و خدمات مشتریان گلدران:

خط ویژه: ۰۲۱-۸۷۳۷۳۳ (تهران)

گلدران نماینده انحصاری محصولات خانگی، صوتی و تصویری ال جی

در ایران:

[www.goldiran.ir](http://www.goldiran.ir)

[www.lg.com](http://www.lg.com)





Printed in Korea

LG Twin Tower, 20, Yoido-Dong,  
Youngdungpo-Gu, Seoul, 150-721, Korea.