

WORK	SEC.	甲	乙	丙	PRINTING DEGREE		MATERIAL AND PRINTING DESCRIPTION	LG MODEL NAME	SUFFIX	LANGUAGE	PAGE	REMARK
	BRAND	MODEL	P/NO.	EXTERIER	INTERIER							
39		F14B9QD(P)(1~9) F12B9QD(P)(1~9) F10B9QD(P)(1~9) WM-270NW	MFL67791639 ver.091313.00	1	1	材质: 70g 双层纸	F10B9QDP.GBWPDEO	GBWPDEO	Persian	40	Mega 2 win 550 English Panel	

<<备注 >>

1. 材质，印刷，尺寸参照作业表.
2. 印刷，文字大小和线条以LG设计基准.
3. 数字大小依据一般规格.
4. 批量生产前取的设计限度.
5. 本部品不应含有禁止物质(Pb, Cd, Hg, Cr+6, PBB, PBDE)，详细内容满足LGEPN-Z-1023.

<< NOTES >>

1. Material,printing and exterier size are refer to work tables.
2. Printing, tsxt size and line are based on LG desing film.
3. Exterier size on the drawing is cutting line.
4. Before product controlled by criteria sample.
5. The part should not contain prohibited substances(Pb,Cd,Hg,Cr+6,PBB,PBDE) and detailsShould comply with LGEPN-Z-1023.

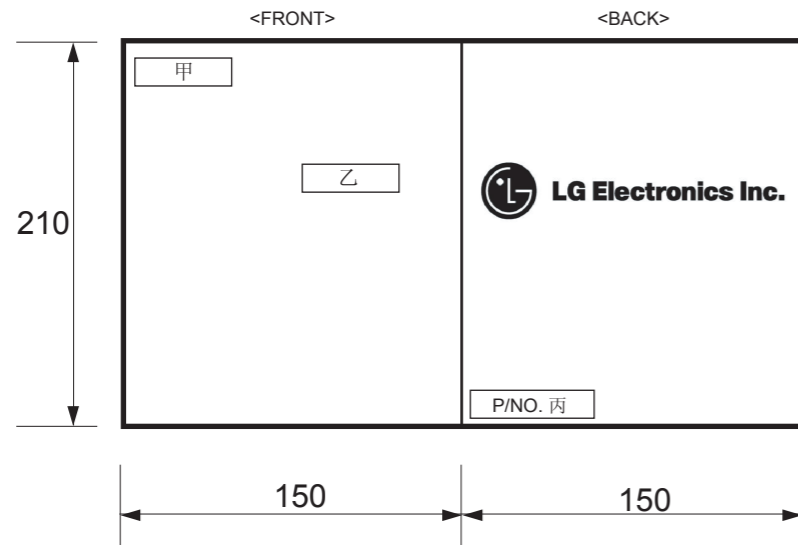

REV.No.	REVISION DESCRIPTION	RER.NO.	DATE	PREPARED	APPROVALED
△					
△					
△					
△					

		Unit	mm	SCALE	1/1	TITLE	MANUAL, OWNER'S DRUM-EXPORT 1/1
MODELING	DESIGNED	REVIEWED	CHECKED	APPROVALED			
	何学锋	薛秀超	孟一民	李揆喆		DWG. No.	MFL67791639
LGEPN LG Electronics Inc.			RELATED DRAWING				

دفتربه راهنمای ماشین لباسشویی

لطفاً پیش از استفاده از ماشین لباسشویی،
این دفتربه راهنما را به دقت مطالعه کرده و آن
را برای استفاده های بعدی نگهدارید.

F14B9QD(P)(1~9)
WM-270NW

F10B9QD(P)(1~9)
F12B9QD(P)(1~9)



ضد چروک

با تغییر چرخش درام، میزان چروک پوشاک به حداقل می رسد.



گرم کن داخلی

گرم کن داخلی به طور خودکار آب را گرم کرده و به بهترین دما در برنامه انتخاب شده می رساند.



کم مصرف تر با استفاده از سامانه ی شستشوی هوشمند

سامانه ی شستشوی هوشمند میزان پوشاک و دمای آب را تشخیص داده و سپس میزان آب مناسب و زمان شستشو را به منظور به حداقل رساندن مصرف آب و انرژی تعیین می کند.



قفل کودک

سیستم قفل کودک در هنگام کارکرد دستگاه، مانع از تغییر ناخواسته تنظیمات توسط کودک می شود.



سامانه ی کنترل سرعت کم صدا

با تشخیص میزان پوشاک و تعادل، پوشاک را به طور برابر توزیع می کند تا میزان صدای حاصل از خشک کن به حداقل برسد.



سامانه ی محرکه مستقیم

در این سامانه ی پیشرفته، محرکه DC بدون تسمه و پولی و به طور مستقیم به درام متصل شده است.



بسته به برنامه انتخاب شده، ماشین لباسشویی قادر است عملکردهای گوناگون درام یا ترکیبی از عملکردها را انجام دهد.



با ترکیب سرعت چرخش کنترل شده و قابلیت چرخش درام به چپ و راست، عملکرد شستشوی ماشین بسیار بهبود یافته و همواره نتیجه ای رضایت بخش خواهد داشت.

- ۳..... هشدارها
- ۴..... مشخصات فنی
- ۵..... نصب
- ۱۱..... مراقبت های پیش از شستشو
- ۱۲..... افزودن ماده شوینده
- ۱۴..... عملکردها
- ۱۶..... نحوه استفاده از ماشین لباسشویی
- ۲۳..... نگهداری
- ۲۷..... راهنمای عیب یابی
- ۳۱..... شرایط ضمانت

پیش از استفاده از دستگاه، تمامی دستورالعمل‌ها و توضیحات مربوط به نصب را مطالعه کنید.

به منظور سلامتی خود و پیشگیری از خطر آتش سوزی، انفجار، برق گرفتگی، خسارات مالی یا آسیب جانی اطلاعات مندرج در این دفترچه را به دقت مطالعه کنید.

هشدار!



دستورالعمل‌های مهم ایمنی

هشدار : در هنگام استفاده از ماشین لباسشویی به منظور پیشگیری از خطر شوک الکتریکی، آتش سوزی یا حوادث جانی به دستورالعمل‌های زیر عمل کنید :

- پیش از نصب از لحاظ سالم بودن بدنه و ظاهر دستگاه آن را بررسی کنید. در صورت داشتن ایراد نصب نکنید.
- ماشین لباسشویی را در فضای باز نصب یا نگهداری نکنید.
- به دکمه‌ها ضربه نزنید.
- هرگز خودتان اقدام به تعمیر یا تعویض هیچ قسمت از دستگاه نکنید مگر در موارد خاص پیشنهاد شده در دستورالعمل نگهداری توسط مصرف کننده یا در دستورالعمل‌های چاپی تعمیرات توسط مصرف کننده به شرطی که درک و توانایی انجام آن را داشته باشید.
- از قرار دادن کارتن، قالیچه و یا سطوح ساخته شده از مواد شیمیایی در زیر دستگاه خودداری کنید.
- در صورتی که دستگاه در معرض دسترسی کودکان است همواره مراقب باشید. اجازه ندهید که کودکان با آن بازی کرده، داخل آن شوند و یا چیزی در آن قرار دهند.
- حیوانات کوچک خانگی را از دستگاه دور نگه دارید.
- هرگز در ماشین لباسشویی را باز نگذارید.
- باز بودن در کودکان را وسوسه می‌کند که از آن آویزان شده یا داخل آن بروند.
- هرگز هنگامی که درام ماشین در حال حرکت است به داخل آن دست نزنید. صبر کنید تا کاملاً متوقف شود.
- روند شستشو ممکن است باعث کاهش خاصیت ضد اشتعال الیاف شود.
- برای پیشگیری از چنین موضوعی دستورالعمل‌های شستشوی لباس را با دقت مطالعه نمایید.
- هرگز پوشاک و مواردی را که با مواد فرار یا قابل انفجار (نظیر براق کننده، روغن، برق، گازوئیل، مواد حلال خشک، کروسن، غیره) شسته شده، خیس خورده یا آغشته شده است را با ماشین لباسشویی نشویید چرا که احتمال بروز اشتعال یا انفجار وجود دارد. روغن به جای مانده از لباس‌های آغشته به روغن در مرحله خشک کن منجر به آتش سوزی می‌شود. بنابراین لباس‌های روغنی را در ماشین قرار ندهید.
- هرگز در دستگاه را با شدت نیندید و یا در هنگامی که در آن قفل است اقدام به باز کردن یا زور نکنید. این عمل منجر به آسیب دستگاه می‌شود.
- هنگامی که دستگاه با آب داغ کار می‌کند، در جلو بسیار داغ خواهد بود. به آن دست نزنید.
- برای کاهش خطر شوک الکتریکی، پیش از اقدام به دستورالعمل‌های نگهداری یا تمیز کردن دو شاخه دستگاه را از پریز بیرون کشیده یا با درآوردن فیوز و یا قطع کردن آن، جریان برق پریز متصل به ماشین لباسشویی را قطع کنید.
- هنگام در آوردن دو شاخه از پریز، سیم آن را نکشید. در غیر این صورت سیم برق آسیب خواهد دید.
- در صورت خراب بودن دستگاه، باز بودن بخشی از آن یا داشتن شکستگی، حتی در سیم یا دوشاخه هرگز اقدام به راه اندازی آن نکنید.
- پیش از معدوم کردن ماشین لباسشویی کهنه سیم برق آن را از پشت دستگاه قطع کنید تا وجود هرگونه خطری از بین برود.
- هنگامی که دستگاه در معرض آب قرار می‌گیرد، لطفاً با مرکز خدمات تماس بگیرید در غیر این صورت احتمال شوک الکتریکی یا آتش سوزی وجود دارد.

*** در هنگام باز بودن در ماشین لباسشویی آن را به طرف پایین هل ندهید.**

این کار موجب واژگون شدن ماشین می‌شود.

این نکات را به خاطر بسپارید.

راهنمای اتصال زمین

این دستگاه باید دارای اتصال زمین باشد. تا در هنگام اتصالی و ایراد با کم کردن مقاومت جریان الکتریکی، خطر شوک الکتریکی را کاهش دهد. این دستگاه مجهز به سیم زمین و دوشاخه اتصال به زمین می‌باشد. بنابراین دو شاخه باید به پریز مناسبی که دارای اتصال زمین است و مطابق قوانین منطقه ای نصب شده است، متصل شود.

از مبدل استفاده نکنید در غیر این صورت زائده مربوط به اتصال زمین عمل نخواهد کرد.

در صورت نداشتن پریز مناسب با یک متخصص برق مشورت کنید.

هشدار : اتصال نادرست زائده مربوط به اتصال زمین ممکن است منجر به خطر شوک الکتریکی شود. در صورت داشتن تردید نصب به برقراری اتصال زمین مناسب، با تعمیرکار یا متخصص برق مجرب مشورت کنید. از اصلاح و تغییر زائده اتصال زمین دستگاه خودداری کنید. و در صورت داشتن مشکل، با یک متخصص برق مجرب تماس بگیرید.

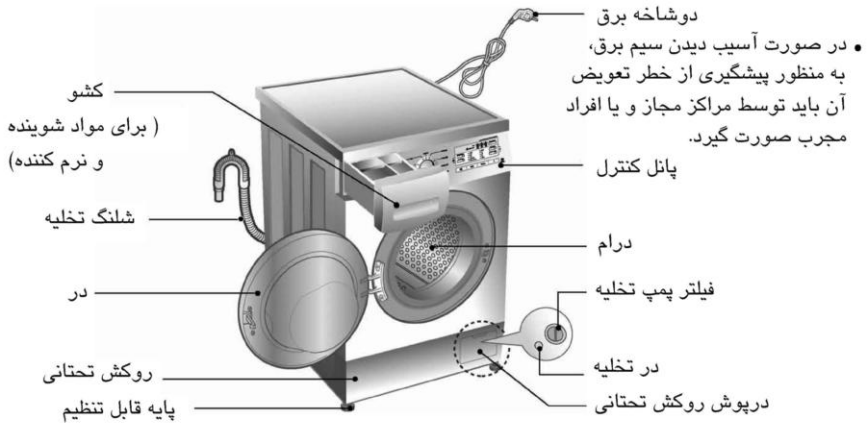

ماشین لباسشویی در از جلو

220 - 240 V~، 50 / 60Hz

600 mm(W) × 550 mm(D) × 850 mm(H)

۶۲ کیلوگرم

۲۱۰۰ وات

۰/۳۳ وات (در حالت خاموش، حالت آماده به کار)

۷ کیلوگرم

Rinse Hold/No Spin/400/800/1400

Rinse Hold/No Spin/400/800/1200

Rinse Hold/No Spin/400/800/1000

۴۹ لیتر

1.0 - 10 kgf / cm² (100 - 1000 kPa)

■ نام

■ منبع تغذیه

■ اندازه

■ وزن

■ حداکثر وات

■ ظرفیت شستشو

■ سرعت چرخش خشک کن

■ مصرف آب

■ فشار آب مجاز

* نمای ظاهری و مشخصات فنی به منظور ارتقای کیفیت، بدون اطلاع قبلی قابل تغییر است.
متعلقات

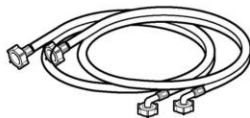

شلنگ ورودی (1EA) * گزینه: گرم/سرد (2EA)



آچار

دستگاه را در جایی نصب یا نگهداری کنید که در معرض دمای زیر صفر یا هوای داغ نباشد. به منظور تطبیق با تمامی شاخصه های کشوری، اتصال زمین دستگاه را به درستی برقرار نمایید. در صورتی که ماشین لباسشویی را بر روی زمین فرش شده قرار می دهید، زیر ماشین لباسشویی باید فاقد فرش باشد. در کشورهایی که دارای مناطقی هستند که سوسک و حشرات موذی زیادی وجود دارد، باید توجه ویژه ای به دستگاه و محیط اطراف آن داشته باشید که همواره تمیز باشند. هرگونه خسارت یا آسیبی که از جانب سوسک یا سایر حشرات موذی متوجه دستگاه شود باعث ساقط شدن آن از گارانتی می گردد.

■ پیچ های ویژه حمل و نقل

به منظور پیشگیری از آسیب به قطعات داخلی در هنگام حمل و نقل، دستگاه توسط پیچ های ویژه حمل و نقل تثبیت شده است. پیش از استفاده از ماشین لباسشویی تمامی موارد بسته بندی و پیچ های ویژه حمل و نقل باید باز شوند.

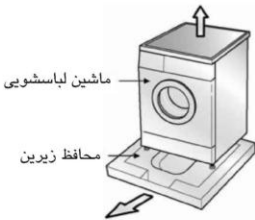

هنگام باز کردن متعلقات زیر، از این که محتویات اضافی نگهدارنده در وسط آن را باز کرده اید اطمینان حاصل نمایید.

■ در آوردن پیچ های ویژه حمل و نقل

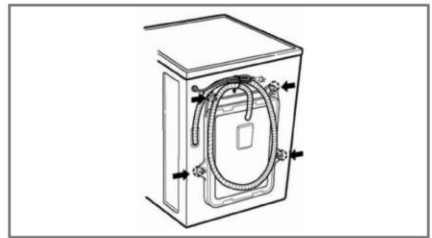
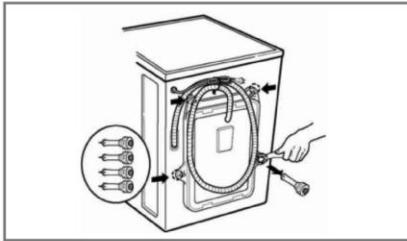

۳. پیچ ذکر شده را به همراه ادوات لاستیکی در آورید. برای در آوردن ادوات لاستیکی کافی است آنها را کمی بپیچانید. پیچ و آچار را برای استفاده بعدی نگه دارید.

- هر زمان که نیازی به حمل و نقل دستگاه باشد این ۴ پیچ باید دوباره بسته شوند.

۴. با استفاده از درپوش های تعبیه شده سوراخ ها را ببندید.

۱. به منظور پیشگیری از آسیب قطعات داخلی در هنگام حمل و نقل، دستگاه توسط ۴ پیچ قفل شده است. پیش از راه اندازی ماشین این ۴ پیچ به همراه ادوات لاستیکی باید باز شوند.

- در صورت باز نکردن این پیچ ها دستگاه دارای سر و صدای زیاد، ارتعاشات سنگین و در نهایت خرابی خواهد شد.

۲. با استفاده از آچار تعبیه شده این ۴ پیچ را باز کنید.

■ شرایط محل نصب

کف صاف :

شیب مجاز برای کل زیر ماشین لباسشویی ۱ درجه است.

پریز برق :

پریز برق باید در فاصله ۱/۵ متری از طرفین محل ماشین لباسشویی باشد. فقط دو شاخه ماشین لباسشویی را به پریز مذکور متصل کنید.

فاصله اضافی :

برای مدل های دیواری، دردار و زمینی مورد نیاز است.

(۱۰ سانتی متر : پشت / ۲ سانتی متر : راست و چپ)

هیچگاه محصولات شوینده را بر روی ماشین لباسشویی قرار ندهید.

این عمل موجب آسیب دکمه ها یا سطح براق ماشین می شود.

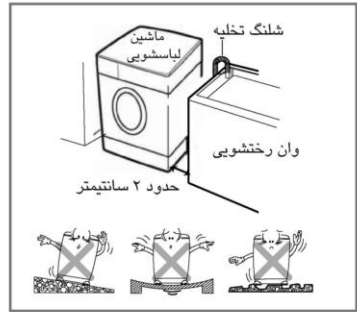

■ موقعیت

ماشین لباسشویی را بر روی سطح کاملاً مسطح و ثابت نصب کنید.

از این که روزه های گردش هوای ماشین لباسشویی با قالیچه یا موکت مسدود نشده است اطمینان حاصل کنید.

• هرگز سعی در اصلاح تراز وضعیت ماشین لباسشویی با استفاده از قطعات چوب، مقوا یا موارد مشابه نداشته باشید.

• هرگز ماشین لباسشویی را در کنار اجاق گاز یا بخاری هیژمی قرار ندهید. کنار اجاق خوراک پزی یا بخاری را باید با

کاغذ آلومینیومی ۶۰×۸۵ سانتی متر بپوشانید تا فاصله بین دو وسیله ایزوله شود.

• هرگز ماشین لباسشویی را در اطافی که دمای آن زیر صفر درجه است قرار ندهید.

• در هنگام نصب ماشین لباسشویی از سهولت دسترسی آن برای تکنسین ها در موقع خرابی اطمینان حاصل کنید.

• ارتفاع ماشین لباسشویی را با استفاده از آچار پایه ها تنظیم کنید سپس از ثابت بودن آن اطمینان حاصل

نمایید. بالای ماشین لباسشویی حداقل باید فضای ۲ سانتی متری را خالی داشته باشد.

■ جزئیات دو شاخه ایمنی BS (برای کاربران کشور انگلستان)

مهم

سیم ها در این دستگاه دارای مشخصه های زیر هستند :

سبز و زرد : زمین

آبی : نول

قهوه ای : فاز

این دستگاه باید دارای اتصال زمین باشد.



در صورتی که رنگ سیم ها در دو شاخه اصلی این دستگاه با ترمینال های دوشاخه ی شما از لحاظ رنگ تطابق نداشته باشد به روش زیر عمل کنید :

سیم سبز و زرد باید به ترمینال دو شاخه ای که با حرف E یا علامت زمین \oplus یا رنگ سبز یا سبز و زرد مشخص شده است، متصل شود.

سیم آبی باید به ترمینالی که با حرف N یا رنگ مشکی مشخص شده است متصل شود.

سیم قهوه ای باید به ترمینالی که با حرف L یا رنگ قرمز متصل شده است متصل شود.

در صورت استفاده از دو شاخه سیزده آمپر (BS 1363)، از فیوز سیزده آمپر BS 1363 استفاده شود.

■ اتصال برقی

۱. از سیم سیار یا سه شاخه استفاده نکنید.
۲. در صورت آسیب دیدن سیم برق، باید توسط مرکز خدمات مجاز یا افراد مجرب واجد شرایط تعویض شود تا خطری متوجه شما نشود.
۳. همیشه پس از استفاده از دستگاه دو شاخه را از پریز بیرون کشیده و شیر آب را ببندید.
۴. ماشین لباسشویی را به پریزی که دارای اتصال زمین مطابق با قوانین سیم کشی منطقه است، متصل کنید.
۵. ماشین لباسشویی باید در موقعیتی باشد که دسترسی به دو شاخه آن آسان باشد.
- تعمیرات ماشین لباسشویی فقط باید توسط افراد مجرب واجد شرایط انجام شود. تعمیر آن توسط افراد غیر متخصص منجر به صدمات جانی یا مالی می شود. برای این منظور با مرکز خدمات مجاز تماس بگیرید.
- ماشین لباسشویی را در فضایی کمتر از صفر درجه نصب نکنید. شلنگ های منجمد تحت فشار می ترکند. عملکرد کنترل الکترونیکی دستگاه در شرایط زیر صفر درجه نادرست خواهد بود.
- در صورتی که زمان تحویل ماشین لباسشویی در ماه های زمستان و در هوای زیر صفر درجه باشد : ماشین لباسشویی را پیش از استفاده به مدت چند ساعت در دمای اطاق قرار دهید.

■ اخطار

استفاده از این دستگاه توسط خردسالان و افراد ناتوان بدون نظارت افراد بزرگسال جایز نیست. خردسالان باید تحت نظارت باشند تا از این دستگاه به عنوان اسباب بازی استفاده نکنند.

■ اخطار

اخطار پیرامون سیم برق

- اکثر وسایل برقی را به یک پریز اختصاصی متصل کنید یعنی این که هر وسیله برقی دارای یک پریز مستقل باشد و از اضافه نمودن انشعاب یا اتصال سه راهی خودداری نمایید. به صفحه مشخصات فنی این دفترچه راهنما مراجعه کنید. هرگز به پریز سه راهی متصل نکنید. اتصال چند دو شاخه به یک پریز موجب شل شدن پریز یا آسیب آنها می شود. سیم های طویل، سیم های خشک شده یا معیوب یا ترک خورده خطرناک هستند. هر یک از شرایط فوق منجر به شوک الکتریکی یا آتش سوزی می شود. هر چند وقت یک بار سیم وسایل برقی را بررسی کنید در صورت تغییر شکل آنها یا خرابی دو شاخه را از برق بیرون کشیده و از دستگاه استفاده نکنید تا زمانی که با سیم برقی از همان نوع خود توسط مرکز خدمات مجاز تعویض شود.
- سیم برق را از آسیب های فیزیکی و مکانیکی نظیر تابیده شدن، خم شدن، له شدن، ماندن در لای در یا زیر پا محافظت کنید. توجه خاصی به دو شاخه ها، پریز های دیواری و محل عبور سیم داشته باشید. اگر دستگاه توسط سیم سیار یا پریز سیار تغذیه می شود، سیم را باید طوری قرار دهید که در معرض پاشیده شدن آب یا رطوبت قرار نگیرد.

■ برای اتصال ماشین لباسشویی به شیر آب فقط از شلنگ های نو استفاده کنید.

■ اتصال شلنگ آب

- ◀ فشار آب باید بین 100kPa و 1000kPa باشد. (1.0~10kgf/cm²)
- ◀ هنگام اتصال شلنگ ورودی به شیر آب، آن را به صورت برهنه وارد نکنید.
- ◀ اگر فشار آب بیش از (1000kPa) باشد، باید از قطعه کاهشده فشار استفاده کنید.
- همراه با شلنگ های آب ورودی ۲ عدد واشر لاستیکی ارائه شده است. این ۲ واشر به منظور پیشگیری از نشتی می باشند.
- از این که شیرها کاملاً سفت هستند اطمینان حاصل کنید.
- هرچند وقت یک بار وضعیت شلنگ ها را بررسی کرده و در صورت لزوم آنها را تعویض نمایید.
- از این که شلنگ خم نشده باشد اطمینان حاصل کنید.

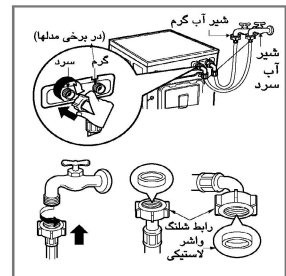

توجه

پس از اتمام اتصالات، در صورت نشتی آب از شلنگ، همان مراحل را تکرار کنید. برای شیر آب، از نوع متداول آن استفاده کنید. در صورتی که شیر آب خیلی بزرگ یا مربعی باشد، پیش از قرار دادن شیر در مبدل واشرهای فلزی را درآورید.

■ شیر معمولی بدون دنده و شلنگ ورودی آب پیچی

۱. برای اتصال به شیر پیچ تثبیت کننده را باز کنید.

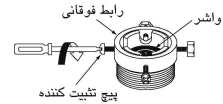

۲. رابط را به سمت بالا فشار دهید تا واشر به طور محکم به شیر بچسبید. سپس ۴ عدد پیچ را سفت کنید.

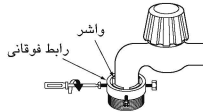

۳. شلنگ آب ورودی را به طور عمودی به سمت بالا فشار دهید به طوری که لاستیک داخل شلنگ به طور کامل به شیر بچسبید و سپس با پیچاندن به سمت راست آن را سفت کنید.



■ شیر معمولی بدون دنده و شلنگ ورودی آب فشاری

۱. پیچ رابط فوقانی را باز کنید.

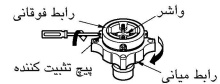

۲. رابط فوقانی را به سمت بالا فشار دهید تا لاستیک به طور محکم به شیر بچسبید. سپس ۴ پیچ را سفت کنید.

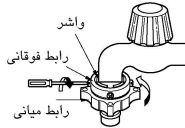

۳. شلنگ ورودی آب را به رابط میانی متصل کنید، سپس صفحه را به سمت پایین فشار دهید.

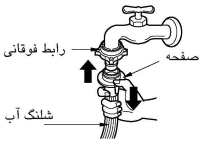

• در صورت بزرگ بودن قطر شیر، صفحه راهنما را درآورید.

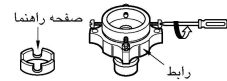

- رابط میانی را بچرخانید تا نشستی آبی وجود نداشته باشد.
- از این که واشر لاستیکی در داخل رابط شلنگ است مطمئن شوید.

- برای جدا کردن شلنگ ورودی آب از رابط میانی، شیر را ببندید. سپس شلنگ ورودی را به طرف پایین بکشید، صفحه را به طرف پایین هل دهید.

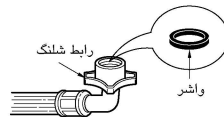
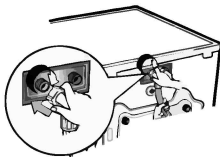

از شیر افقی استفاده کنید

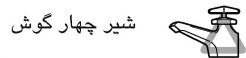

- مراقب باشید که هیچ گونه خمیدگی در شلنگ وجود نداشته و فاقد هرگونه آسیب دیدگی باشد.

این دستگاه برای استفاده روی دریا نبوده و از آن نباید برای موارد سیار نظیر کاروان ها یا هواپیما و غیره استفاده شود. در صورتی که برای مدت زمان طولانی از دستگاه استفاده نمی کنید (به عنوان مثال تعطیلات) شیر آب را ببندید به خصوص اگر بر روی کف زمین و در نزدیکی ماشین هیچ آبگذری وجود ندارد. هنگام معدوم کردن دستگاه، کابل برق را قطع و دوشاخه را نابود کنید و به منظور پیشگیری از گیر افتادن خردسالان در داخل آن قفل در را خراب کنید.

مواد بسته بندی (به عنوان مثال نایلون ها و طلق ها) برای کودکان خطرناک هستند. خطر خفه شدن وجود دارد! تمامی وسایل بسته بندی را از دسترس کودکان دور نگه دارید.

■ نصب شلنگ تخلیه

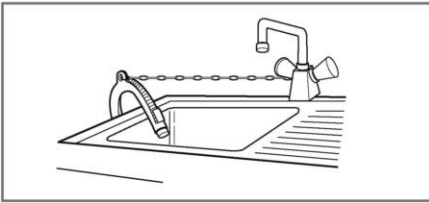

- هنگام نصب شلنگ تخلیه به سینک ظرفشویی آن را با یک زنجیر یا تسمه سفت کنید.
- سفت کردن شلنگ تخلیه مانع از نشستی آب بر روی سطح زمین می شود.

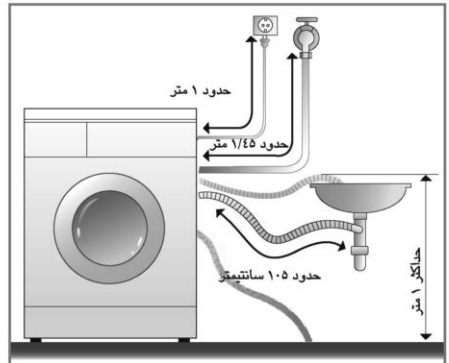
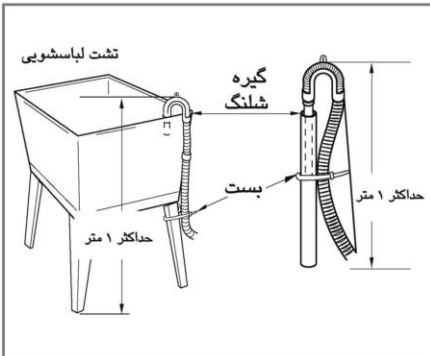
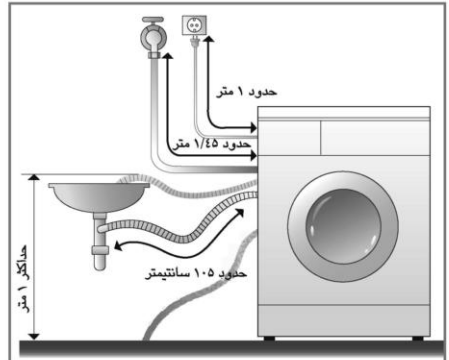

- شلنگ تخلیه نباید در ارتفاع بیش از ۱ متری از زمین قرار گیرد. در چنین حالتی آب داخل شلنگ تخلیه نشده و یا به آهستگی تخلیه می گردد.
- تثبیت نمودن شلنگ تخلیه مانع از نشستی آب بر روی زمین می شود.
- وقتی شلنگ تخلیه بلند باشد، قدرتی برای بیرون فرستادن آب وجود نخواهد داشت. و این منجر به صدای غیرعادی خواهد شد.

تراز کردن

۱. تراز کردن سطح ماشین لباسشویی موجب پیشگیری از سر و صدای زیاد و لرزش می شود.

دستگاه را بر روی سطح سفت و هموار و ترجیحاً در کنج اتاق نصب کنید.

توجه سطح چوبی یا متحرک موجب بی تعادلی و ارتعاش های بیش از حد می شود. ۲. اگر سطح زیر ماشین لباسشویی ناهموار است، پایه های قابل تنظیم را تنظیم کنید. (از قرار دادن تکه چوب و غیره در زیر پایه ها خودداری کنید.)

ازاینکه هر چهار پایه ثابت و مستقر بر روی زمین هستند و دستگاه به طور کامل تراز است، اطمینان حاصل کنید. (از ابزار تراز استفاده کنید.)

× پس از تراز شدن ماشین لباسشویی، مهره های قفل را به طرف بالا و سمت کف ماشین سفت کنید. همه ی مهره ها باید سفت شوند.

توجه اگر دستگاه بر روی سطحی بالاتر از زمین قرار دارد باید آن را به قدر کافی سفت و ایمن کنید تا احتمال افتادن از بین برود.

* بررسی اریبی

وقتی هریک از چهار گوشه ماشین لباسشویی را به پایین فشار می دهید، نباید ماشین بالا و پایین شود. (هر دو جهت را امتحان کنید)

در صورتی که هنگام فشار دادن گوشه ها ماشین حرکت کند باید پایه ها را دوباره تنظیم کنید.

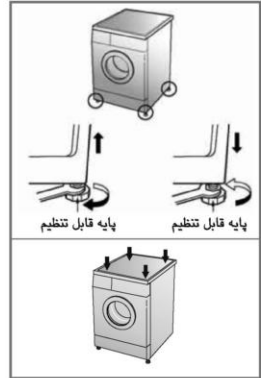

■ زمین بتونی

• زمین نصب باید تمیز، خشک و تراز باشد.

• ماشین لباسشویی را بر روی سطح سفت و مسطح نصب کنید.

■ زمین کاشی شده (سطوح لغزنده)

هر پایه را بر روی یک تکه سر بس قرار داده و ماشین لباسشویی را تراز کنید. (سر بس را در اندازه های ۷۰×۷۰ میلی متر ببرید و با چسب بر روی کاشی خشک و محل ماشین لباسشویی بچسبانید)

* سر بس ماده ی خود چسبی است که بر روی پله و نردبان می چسبانند تا مانع از لغزش شود.

■ سطوح چوبی (سطوح متزلزل)

• سطوح چوبی اساساً مستعد لرزش هستند.

• برای پیشگیری از ارتعاش توصیه می کنیم در زیر هر یک از پایه ها بالشک های لاستیکی با ضخامت حداقل ۱/۵ سانتی متری قرار دهید. به طوری که حداقل در دو نقطه تثبیت شده باشند.

• در صورت امکان ماشین لباسشویی را در یکی از کنجهای اتاق جایی که کف اتاق از ثبات بیشتری برخوردار است قرار دهید.

بالشک های لاستیکی را به منظور کاهش ارتعاش قرار دهید.

* شما می توانید این بالشک های لاستیکی (p/no.4620ER4002B) را از بخش خدمات ال جی دریافت کنید.

مهم!

• محل مناسب و تراز کردن ماشین لباسشویی کارکرد منظم، درست و طولانی مدت دستگاه را تضمین می کند.

• ماشین لباسشویی باید کاملاً افقی و ثابت باشد.

• گوشه های ماشین لباسشویی نباید حالت الاکنگی داشته باشد.

• محل نصب باید تمیز، عاری از چربی و سایر مواد لغزنده باشد.

• اجازه ندهید که پایه های ماشین لباسشویی خیس شوند چرا که در غیر این صورت دچار لغزش خواهد شد.

پیش از نخستین شستشو

دستگاه را بدون قرار دادن لباس در آن یک دور کامل (COTTON 60)، مواد شوینده به میزان نصف به آن بیفزایید) به کار بیندازید. این عمل موجب می شود آب و رسوبات به جا مانده از آزمایش کارخانه ای از بین برود.

مراقبت پیش از شستشو

۱. توجه به برچسب ها

به برچسب روی لباس ها توجه کنید. این برچسب به شما اطلاعاتی در رابطه با جنس پارچه و نحوه شستشوی آن ارائه می کند.

۲. چیدن

برای کسب نتیجه بهتر لباس ها را طوری دسته بندی کنید که هر دسته ... دارای دستور شستشوی یکسان، دمای آب و سرعت خشک کن یکسان، باشند. پارچه های گوناگون باید به روش های متفاوت شسته شوند. لباس های تیره را از رنگ های روشن و سفید جدا نمایید. آنها را جداگانه بشوید تا باعث رنگ گرفتگی البسه سفید نشوند. در صورت امکان لباس های چرک را با لباس های نسبتاً کثیف در یک دور نشوید. چرک (سنگین، معمولی، سبک) لباس ها را براساس میزان کثیفی جدا کنید. رنگی (سفید، روشن، تیره) لباس های سفید را از لباس های رنگی جدا کنید. کرکی (محصولات پرزدار، جاذب کرک) محصولات پرزدار و جاذب کرک جداگانه بشوید.

۳. توجه پیش از قرار دادن لباس ها

لباس های کوچک و بزرگ را با هم قاطی کنید. ابتدا لباس های بزرگ را در داخل ماشین قرار دهید، آنها نباید بیش از نیمی از ظرفیت ماشین را اشغال کنند.

هرگز لباس ها را به صورت مجزا نشوید. این عمل موجب بی تعادلی می شود. یک یا دو مورد مشابه را به آن بیافزایید.

- از خالی بودن جیب ها مطمئن شوید. مواردی نظیر گیره سر، کبریت، سکه، خودکار و کلیدها به ماشین لباسشویی و لباس ها صدمه می زنند.



- محل هایی مثل یقه و سرآستین که معمولاً دارای لکه بیشتری است را با کمی ماده شوینده حل شده در آب برس بکشید تا به برطرف شدن لکه کمک کند.



- زیپ ها، بندها، دکمه ها را ببندید تا به سایر لباس ها گیر نکنند.

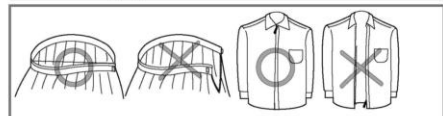

- لاستیک دور در ماشین (طوسی) را بررسی کنید تا چیزی در آن باقی نمانده باشد.

- داخل درام را بررسی کنید تا برای شستشوی بعدی چیزی در آن باقی نمانده باشد.

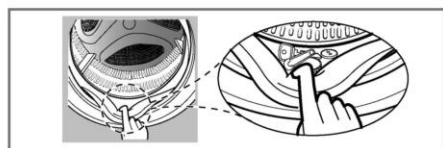

- هرگونه لباس یا موارد را از لاستیک دور در آورید تا لباس ها و لاستیک آسیب نبینند.



افزودن مواد شوینده و نرم کننده

۱. کشوی مواد شوینده

- فقط برای شستشوی اصلی ← (|||)
- خیس خوردن + شستشوی اصلی ← (|||) • (|||)

هشدار

مواد شوینده را دور از دسترس کودکان نگهدارید در غیر اینصورت احتمال مسمومیت وجود دارد. اگر میزان مواد شوینده، مایع سفید کننده و یا نرم کننده زیاد باشد ممکن است سرریز کند. از میزان مناسب مواد شوینده اطمینان حاصل کنید.

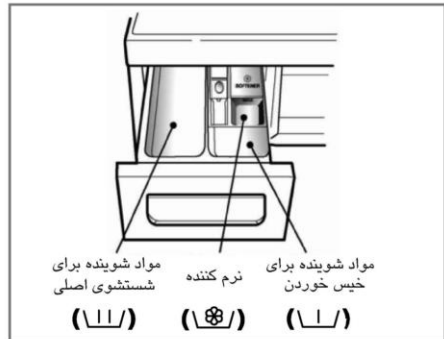

۲. افزودن مواد نرم کننده

- هرگز مواد نرم کننده را بالاتر از خط MAX داخل کشو نریزید. کشو را به آرامی ببندید.
 - وجود بیش از اندازه مواد باعث می شود تا ماده نرم کننده زودتر به لباس ها رسیده و آنها را لک کند.
 - مواد نرم کننده را بیش از دو روز در کشوی مخصوص نگهداری نکنید (ممکن است این مواد سخت شوند)
 - نرم کننده به طور خودکار در آخرین دور شستشو اضافه می شود.
 - در هنگامی که آب در جریان است کشو را باز نکنید.
 - حلال ها (بنزن و غیره) مجاز نیستند.
- توجه** نرم کننده ها را مستقیماً بروی لباس ها نریزید.

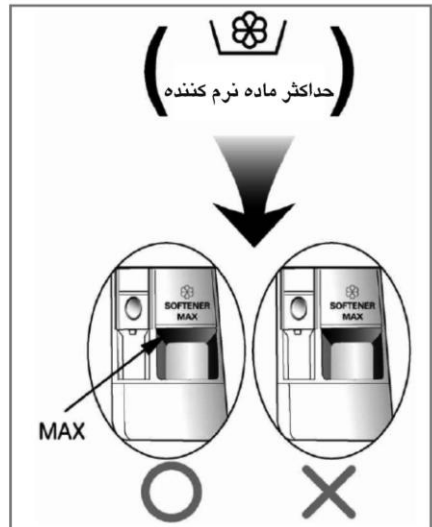

۳. میزان مواد شوینده

- مواد شوینده باید براساس راهنمای کارخانه مورد استفاده قرار گیرند.
- اگر مواد شوینده بسیار زیادی استفاده شود، کف زیادی تولید شده که باعث کاهش اثر شستشو یا وارد آمدن فشار به موتور دستگاه می شود.
- برای نتیجه بهتر شستشو، توصیه میشود از پودر رختشویی استفاده کنید.
- در غیر اینصورت، اگر تمایل به استفاده از مایع لباسشویی دارید، لطفاً به دستورالعمل استفاده شرکت سازنده مایع شوینده توجه کنید.
- در صورتیکه فوراً قصد شستشوی البسه را دارید، میتوانید مایع لباسشویی را در کثو اصلی شوینده ها بریزید.
- اگر تصمیم به استفاده از برنامه تأخیر زمان شستشو "Time Delay" و یا پیش شستشو "Pre Wash" را دارید، لطفاً از مایع لباسشویی استفاده نکنید، زیرا ممکن است مایع سخت شود.
- در صورت تولید کف زیاد لطفاً میزان مواد شوینده را کاهش دهید.
- میزان مواد شوینده باید براساس دمای آب، سختی آب، میزان لباس ها و میزان کثیفی آنها تنظیم شود.
- برای نتیجه بهتر از ایجاد کف زیاد خودداری کنید.

هشدار

لطفاً از سخت شدن مواد شوینده داخل کشوی مخصوص جلوگیری کنید، چرا که منجر به مسدود شدن، عملکرد ضعیف آبکشی و تولید بوی نامطبوع خواهد شد

- حداکثر میزان لباس : طبق توصیه های کارخانه
- متوسط میزان لباس : $\frac{3}{4}$ میزان عادی
- حداقل میزان لباس : نصف حداکثر بار



• در ابتدای سیکل شستشو، ماده شوینده با فشار پمپ می شود.

۴. افزودن نرم کننده آب

- نرم کننده آب نظیر ضد لک (مانند Calgon) برای کم کردن مصرف مواد شوینده در مناطقی که آب آنجا بیش از اندازه سخت است به کار می رود. میزان استفاده از نرم کننده آب باید براساس مندرجات روی بسته بندی آن باشد. ابتدا مواد شوینده و سپس نرم کننده آب را بیفزایید.
- از همان میزان شوینده که برای آب های غیر سخت به کار می رود، استفاده کنید.



۵. استفاده از قرص

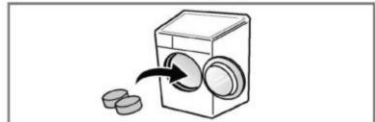

(۱) در را باز کرده و قرص ها را داخل درام قرار دهید.

(۲) لباس ها را در درام بریزید و در را ببندید.

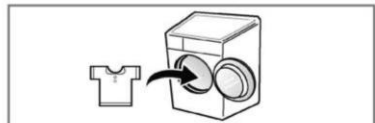

■ نوع شستشوی پیشنهادی بر حسب جنس لباس

برنامه	جنس لباس	دمای مناسب	گزینه	حداکثر وزن لباس	
Cotton	لباس های دارای رنگ ثابت (پیراهن، لباس خواب، راحتی، غیره) و لباس های نخی نسبتاً کثیف (لباس زیر)	۶۰ درجه سانتیگراد (سرد تا ۹۵ درجه سانتیگراد)	- شستشوی بهداشتی - خیس خوردن - ضد چروک - متمرکز	دسته بندی شده	
		۴۰ درجه سانتیگراد (سرد تا ۶۰ درجه سانتیگراد)			
Baby Care	لباس نوزاد	۶۰ درجه سانتیگراد (۹۵ درجه سانتیگراد)			۶ کیلوگرم
Easy Care	پلی آمید، آکرلیک، پلی استر	۴۰ درجه سانتیگراد (سرد تا ۶۰ درجه)			۴ کیلوگرم
Duvet	لوازم تختخواب کتان به غیر از پوشاک (لباس حساس، پشمی، ابریشمی، غیره) لحاف بالش، پتو، روکش میل بالایی نازک.	۴۰ درجه سانتیگراد (سرد تا ۴۰ درجه سانتیگراد)	- ضد چروک - متمرکز	تک سایز	
Wool	لباس پشمی قابل شستشو با ماشین با پشم خالص	۳۰ درجه سانتیگراد (سرد تا ۴۰ درجه سانتیگراد)		۲ کیلوگرم	
Delicate	لباس های ظریف، حساس			۳ کیلوگرم	
Quick 30	لباس های رنگی نسبتاً کثیف			۲ کیلوگرم	

* **دمای آب:** دمای آب را برای شستشو انتخاب کنید.

همواره هنگام شستشو به دستورات کارخانه تولیدی لباس توجه کنید.

* **متمرکز:** هنگام شستشوی لباس های زیاد یا لباس هایی که خیلی کثیف هستند با انتخاب گزینه متمرکز می توانید تاثیر شستشو را افزایش دهید.

* **خیس خوردن:** اگر لباس ها خیلی کثیف هستند، برنامه ی Pre wash توصیه می شود.

* **ضد چروک:** اگر می خواهید لباس های تان چروک نشود، دکمه Crease Care را انتخاب کنید.

* **شستشوی بهداشتی:** برای پاکیزگی بیشتر در حالت آبکشی، می توانید از گزینه Medic Rinse استفاده کنید.

برای آزمایش مطابق با EN60456 برنامه را در گزینه Cotton Eco 40°C + Intensive (Half Load), Cotton Eco 60°C + Intensive (Half Load), Cotton Eco 60°C + Intensive (Full Load) قرار دهید (این برنامه ها موثرترین برنامه در زمینه کاهش مصرف انرژی و آب با توجه به نوع لباس های پنبه ای هستند)

دمای واقعی آب می تواند با دمای بیان شده برنامه متفاوت باشد.

* **نتایج آزمون بستگی به فشار آب، سختی آب، دمای ورودی آب، دمای اتاق، نوع و میزان البسه، میزان مواد شوینده به کار رفته، نوسان برق و گزینه های تکمیلی انتخاب شده دارد.**

* **برای کاهش مصرف آب در هنگام شستشوی لباس های عادی، توصیه می شود از برنامه Cotton Eco استفاده نمایید.**

توجه: توصیه می شود از شوینده های خنثی استفاده کنید.

برای محافظت از لباس ها ، عملکرد سیکل پشمی با تکان های کمتر و سرعت چرخش آهسته تر لباس ها را می شوید.

اطلاعات برنامه های شستشوی اصلی در برنامه شستشوی نیمه

توجه

انرژی به کیلووات	آب به لیتر	رطوبت باقیمانده		زمان به دقیقه	برنامه
		1200rpm/1000rpm	1400rpm		
۰/۶۶	۳۹	۵۳٪	۴۴٪	۹۴	Cotton (40°C)
۰/۷۴	۴۹	۵۳٪	۴۴٪	۱۲۰	Cotton Eco (60°C)

عملکرد عیب یاب هوشمند فقط برای مدلهایی است که دارای نشان SMARTDIAGNOSIS™ هستند.

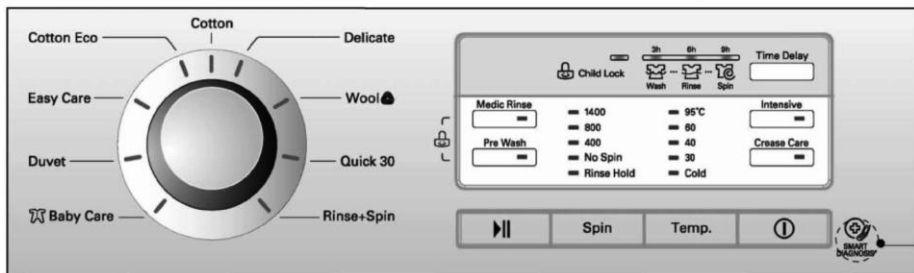

۲. انتخاب دستی

- برای شروع دکمه **Power** را فشار دهید.
- با چرخاندن گردونه برنامه با فشار هر یک از دکمه ها شرایطی را که می خواهید استفاده کنید انتخاب نمایید.
- برای انتخاب هر یک از موارد به صفحات ۱۶ تا ۲۱ مراجعه شود.
- دکمه **Start/Pause** را فشار دهید.

۳. وصل / قطع صدای بیپ

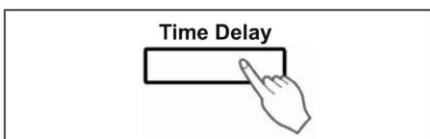

- با فشار دکمه **Time Delay** در هنگامیکه دستگاه مشغول کار است، می توانید عملکرد صدای بیپ را وصل / قطع کنید. (حدود ۳ ثانیه)

۱. به محض روشن شدن وضعیت کتان به طور خودکار انتخاب می شود.

- برای شروع دکمه **Power** را فشار دهید.
- دکمه **Start/Pause** را فشار دهید.
- شرایط ابتدایی
- شستشو : شستشوی اصلی
- آب کشی : ۳ بار
- خشک کن :
- ۱۴۰۰ دور در دقیقه
- ۱۲۰۰ دور در دقیقه
- ۱۰۰۰ دور در دقیقه
- دمای آب : ۶۰ درجه سانتیگراد
- برنامه: کتان (پنبه ای)

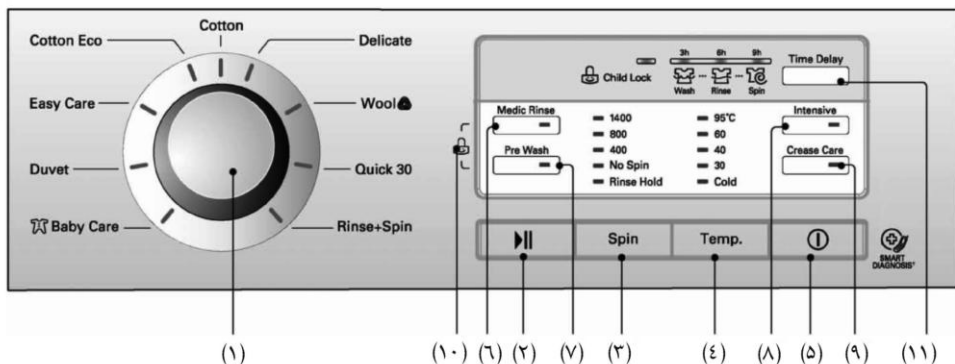

- (۹) دکمه : ضد چروک
- (۱۰) قفل کودک
- (۱۱) دکمه : تاخیر زمانی
- (۵) دکمه : روشن / خاموش
- (۶) دکمه : آبکشی بهداشتی
- (۷) دکمه : خیس خوردن
- (۸) دکمه : متمرکز
- (۱) گردونه : برنامه
- (۲) دکمه : شروع / مکث
- (۳) دکمه : خشک کن
- (۴) دکمه : دما

برنامه

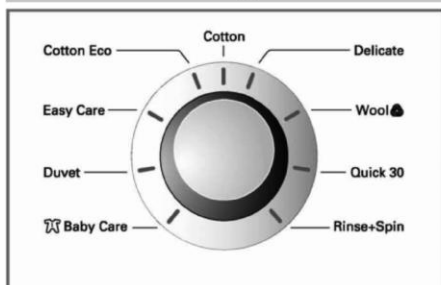

- با توجه به نوع لباس، ۹ برنامه موجود است.
- چراغ مربوط به برنامه انتخاب شده روشن می شود.
- وقتی دکمه **Start/Pause** فشار داده می شود، برنامه Cotton به طور خودکار انتخاب می شود.
- با چرخاندن گردونه انتخاب برنامه، برنامه به ترتیب زیر انتخاب می شود:

“Cotton-Delicate-Wool - Quick 30-Rinse+Spin-Baby Care-Duvet-Easy Care-Cotton Eco”.

بر اطلاع از نوع لباس هر برنامه به صفحه ۱۴ مراجعه شود.

روشن کردن



۱. روشن کردن

- برای روشن یا خاموش شدن دکمه Power را فشار دهید.
- برای لغو تاخیر زمانی دکمه Power را فشار دهید.

۲. برنامه اصلی

- وقتی دکمه Power فشار داده شود، دستگاه آماده برنامه Cotton می شود. و سایر شرایط اصلی مطابق زیر است.
 - اگر می خواهید بدون تغییر برنامه وارد سیکل شستشو شوید، دکمه Start/Pause را فشار دهید تا دستگاه شروع به کار کند.
- برنامه اصلی

Cotton Program / Main wash / Normal Rinse / 1400 rpm / 60°C

Cotton Program / Main wash / Normal Rinse / 1200 rpm / 60°C

Cotton Program / Main wash / Normal Rinse / 1000 rpm / 60 C

گزینه

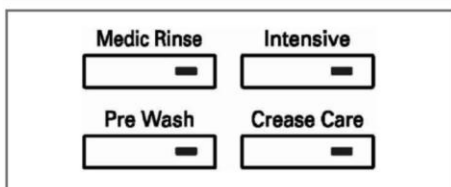

- با فشار دکمه های گزینه تمامی عملکردهای گزینه قابل انتخاب خواهند بود.

۱. شستشوی بهداشتی

- از گزینه Medic Rinse برای تاثیر بیشتر یا تمیزی بیشتر در هنگام آبکشی استفاده کنید.
- از این گزینه در تمامی برنامه ها بجز Delicate, Wool, Quick 30, Duvet می توان استفاده کرد.

۲. خیس خوردن

- از گزینه Pre Wash برای لباس های خیلی کثیف استفاده کنید. این گزینه در برنامه های Cotton, Baby Care, Easy Care, Cotton Eco قابل استفاده است.

۳. شستشوی متمرکز

- از گزینه Intensive برای لباس های خیلی کثیف استفاده کنید.
- با توجه به برنامه انتخابی، انتخاب گزینه Intensive باعث طولانی شدن زمان برنامه می شود.

۴. ضد چروک

- اگر می خواهید لباس های تان چروک کمتری داشته باشد دکمه Crease Care را همراه با سرعت چرخش خشک کن انتخاب کنید.
- لامپ مربوطه روشن خواهد شد.

شروع / توقف



۱. شروع

- برای شروع شستشو یا توقف شستشو دکمه Start/Pause را فشار دهید.

۲. توقف

- چنانچه در حین شستشو بخواهید به طور موقت توقف ایجاد کنید دکمه Start/Pause را فشار دهید.
- در هنگام توقف پس از گذشت ۴ دقیقه دستگاه به طور خودکار خاموش خواهد شد.

توجه

- وقتی که عمل توقف انتخاب شده باشد یا در پایان سیکل شستشو ۱ تا ۲ دقیقه قادر به باز کردن در نخواهید بود.

قفل کودک (🔒)

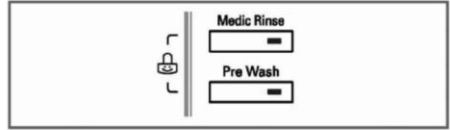
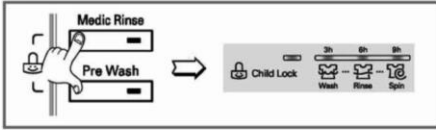

• برای تغییر برنامه در هنگام قفل کودک به روش زیر عمل کنید.

۱. دکمه های **Medic Rinse** و **Pre Wash** را همزمان یک بار دیگر فشار دهید. (حدود ۳ ثانیه)
۲. دکمه **Start/Pause** را فشار دهید.

۳. برنامه مورد نظر را انتخاب و دکمه **Start/Pause** را دوباره فشار دهید.

این عملکرد به منظور قفل کردن دکمه های روی لباسشویی جهت پیشگیری از تغییر تصادفی تنظیمات، بکار می رود.

• برای فعال کردن قفل کودک دکمه های **Medic Rinse** و **Pre Wash** را به طور همزمان فشار دهید. (حدود ۳ ثانیه)

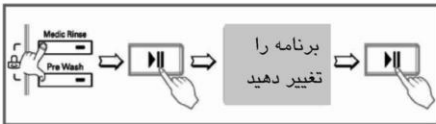
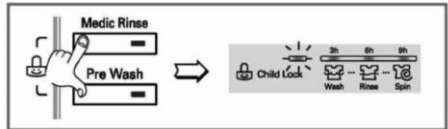

• برای غیرفعال کردن قفل کودک، دکمه های **Medic Rinse** و **Pre Wash** را به طور همزمان بار دیگر فشار دهید. (حدود ۳ ثانیه)

• قفل کودک را در هر زمانی می توان فعال نمود اما غیر فعال کردن آن فقط از طریق دنبال نمودن روند لغو قفل کودک امکان پذیر است. خاموش کردن دستگاه و خطاهای عملکردی تاثیری بر قفل کودک ندارند.

گزینه خشک کن (🌀)

پس از انتخاب خشک کن، سرعت خشک کن با فشار دکمه Spin قابل انتخاب است.

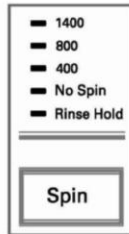

[F14B9QD(P)(1~9)]

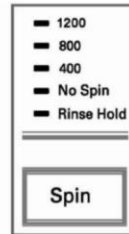

[F12B9QD(P)(1~9)]

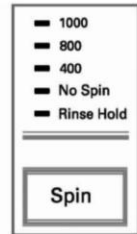

[F10B9QD(P)(1~9)]/
[WM-270NW]

۲. بدون خشک کن

- اگر **No spin** انتخاب شده باشد، ماشین لباسشویی پس از تخلیه آب متوقف می شود.

۳. نگهداشتن در حالت آبکشی

- **Rinse Hold** با فشار مکرر دکمه **spin** قابل انتخاب است، این عملکرد لباس ها را در ماشین به صورت غوطه ور در آب بدون ورود به مرحله خشک کن باقی می گذارد.
- برای انجام تخلیه یا خشک کن، به محض اتمام عملکرد آبکشی با استفاده از گردونه برنامه و دکمه **spin** برنامه مورد نظر را اجرا کنید.

برای مشخص شدن چراغ مورد نظر روشن می شود.

۱. انتخاب خشک کن

- سرعت خشک کن با توجه به برنامه های زیر امکان پذیر است.

[F10B9QD(P)(1~9)]/[WM-270NW]

-Cotton , Quick 30, Rinse+Spin, Cotton Eco

Rinse Hold-No Spin-400-800-1000

-Delicate, Wool 🌀, Baby Care Duvet, Easy care

Rinse Hold-No Spin-400-800

[F12B9QD(P)(1~9)]

-Cotton, Quick 30, Rinse+Spin, Cotton Eco

Rinse Hold-No Spin-400-800-1200

-Delicate, Wool 🌀, Baby Care Duvet, Easy care

Rinse Hold-No Spin-400-800

[F14B9QD(P)(1~9)]

-Cotton, Quick 30, Rinse+Spin, Cotton Eco

Rinse Hold-No Spin-400-800-1400

-Delicate, Wool 🌀, Baby Care Duvet, Easy care

Rinse Hold-No Spin-400-800

تاخیر زمان



آمادگی برای شستشو پیش از شروع "تأخیر زمان"

- شیر آب را باز کنید.
- لباس ها را قرار داده و در را ببندید.
- مواد شوینده و نرم کننده را در کشوی مربوطه بریزید.
- نحوه تنظیم "تأخیر زمان"
- دکمه **Power** را فشار دهید.
- برای انتخاب برنامه مورد نظر گردونه **Program** را بچرخانید.
- دکمه **Time Delay** را فشار داده و زمان مورد نظر را تنظیم کنید.

- با هر بار فشار این دکمه تأخیر زمانی ۳ ساعت، ۶ ساعت، ۹ ساعت افزایش می یابد.
- تأخیر زمان عبارت است از {زمان انتظار} از لحظه کنونی تا پایان عمل شستشو یا مرحله انتخاب شده {شستشو، آبکشی، خشک کن}
- برحسب شرایط فشار آب و دما، زمان تأخیر و زمان شستشوی واقعی ممکن است متفاوت باشد.
- نحوه نمایش چراغ ها برای نشان دادن "تأخیر زمان" و "روند شستشو" مورد استفاده قرار می گیرند. علامت های 3h, 6h, 9h برای نمایش میزان زمان تأخیر مورد استفاده قرار می گیرند. چراغ Washing, Rinse, Spin برای نشان داده مراحل شستشو مورد استفاده قرار می گیرد.
 ۱. وقتی "تأخیر زمان" را تنظیم می کنید. - چراغ زمان مورد نظر چشمک می زند. (مثال) اگر تأخیر زمان ۶ ساعت را انتخاب کرده باشید، چراغ 6h چشمک می زند و پس از ۳ ساعت چراغ 3h چشمک می زند.
 - با توجه به برنامه انتخاب شده، پس از سپری شدن زمان وارد شده، چراغ روند مراحل چشمک می زند.
 ۲. در هنگام عملکرد عادی اگر دستگاه را روشن کنید، هر ۳ چراغ روشن می شوند. با توجه به برنامه انتخابی تان فقط چراغ مربوطه روشن می ماند.
 - وقتی با فشار دکمه start/pause برنامه مورد نظرتان را آغاز می کنید، چراغ مرحله شستشو چشمک می زند.

دمای آب

- با فشار دکمه **Temp.** دمای آب قابل انتخاب است.

- Cold
- 30°C / 40°C / 60°C / 95°C

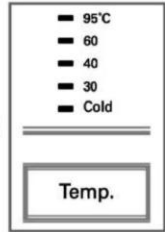

- دمای آب با توجه به نوع برنامه قابل انتخاب است. برای مشخص شدن، چراغ دمای مورد نظر روشن می شود.
- برای اطلاعات بیشتر به صفحه ۱۴ مراجعه شود.

صفحه نمایش

۴. زمان باقی مانده

- برنامه پیشنهادی از سوی کارخانه

[F12/10B9QD (P)(1~9)]/ [WM-270NW]	[F14B9QD (P)(1~9)]	
122	124	Cotton 95 C
156	158	Cotton 60 C
137	139	Cotton Eco
118	120	Easy Care
100	100	Duvet
145	147	Baby Care
47	47	Delicate
35	35	Wool
30	30	Quick 30
18	20	Rinse+Spin

- زمان شستشو بسته به میزان لباس، فشار آب، دمای آب و سایر شرایط شستشو متغیر است.
- در صورتی که لباس ها را به طور متعادل و متوازن قرار ندهید یا برنامه لکه زدایی را انتخاب کنید، زمان شستشو طولانی خواهد شد.

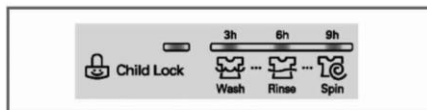

۱. نمایش عملکرد ویژه

- وقتی که قفل کودک انتخاب شده باشد، عبارت نمایش می شود.
- وقتی تاخیر زمان انتخاب شده باشد، زمان باقی مانده تا پایان برنامه انتخاب شده نشان داده می شود.

۲. پایان شستشو

- با پایان یافتن شستشو، زنگ هشدار نواخته شده و پس از آن دستگاه به طور خودکار خاموش می شود.
- دستگاه را خاموش کنید و شیر آب را ببندید.

- * پیش از تمیز کردن قسمت داخلی ماشین، به منظور پیشگیری از شوک الکتریکی دوشاخه را از پریز بیرون بکشید.
- * هنگام معدوم کردن دستگاه، دوشاخه را بریده و قفل در را خراب کنید تا احتمال محبوس شدن اطفال در آن از بین برود.

■ فیلتر آب ورودی

وقتی که آب وارد کشوی مواد شوینده نشود چراغ دکمه Pre Wash و Crease Care چشمک خواهد زد. اگر آب خیلی سخت باشد و یا دارای املاح زیادی باشد ممکن است فیلتر آب ورودی مسدود شود. بنابراین این هرچند وقت یک بار آن را تمیز کنید.

۱. شیر آب را ببندید.

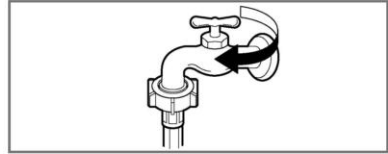

۲. شلنگ آب ورودی را باز کنید.



۳. با استفاده از یک فرچه سفت، فیلتر را تمیز کنید.

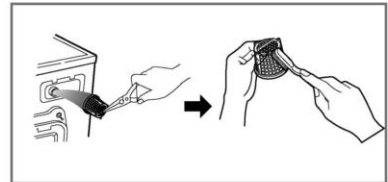

۴. شلنگ ورودی را سفت کنید.



■ فیلتر پمپ تخلیه

* فیلتر تخلیه ذرات و اشیاء ریز به جا مانده در لباسشویی را جمع می‌کند. به منظور اطمینان از نرم کارکردن ماشین لباسشویی، مرتب فیلتر را بررسی کنید.

⚠️ احتیاط برای درآوردن اشیاء ابتدا با استفاده از شلنگ تخلیه آب را تخلیه کنید سپس پمپ تخلیه را باز کنید.

در صورت داغ بودن آب، هنگام تخلیه مراقب باشید.

* پیش از تمیز کردن پمپ تخلیه صبر کنید تا آب خنک شود.

۱. سرپوش درپوش پایینی را باز کنید. شلنگ را بیرون بکشید.

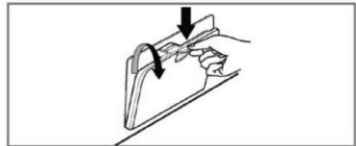

۲. زائده تخلیه آب را بیرون بکشید. فیلتر را به سمت چپ چرخانده و باز کنید.



۳. اشیاء را از فیلتر پمپ درآورید.

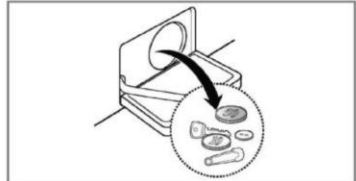

۴. پس از تمیز کردن، فیلتر پمپ را در جهت حرکت عقربه‌های ساعت بچرخانید و زائده تخلیه را به وضعیت اصلی باز گردانید.

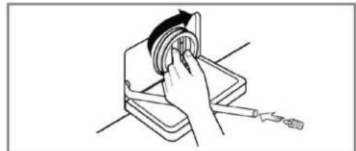

۵. درپوش روکش پایینی را ببندید.

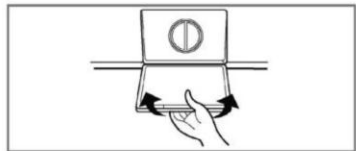

■ کشوی مواد شوینده

- * پس از مدتی مواد شوینده و نرم کننده موجود در کشو رسوب می کنند.
- این کشو را باید هر چند وقت یک بار تحت فشار آب قرار دهید تا تمیز شود.
- در صورت لزوم می توان با فشار دستگیره به طرف پایین و کشیدن به طرف بیرون، کشو را به طور کامل درآورد.
- برای سهولت در امر تمیز کردن، قسمت فوقانی محفظه مواد نرم کننده را می توان درآورد.

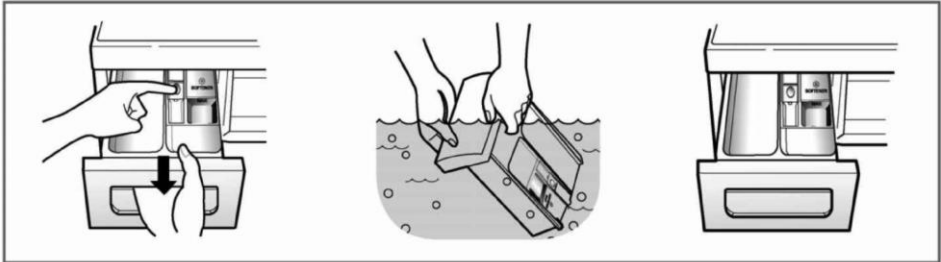

■ حفره ی کشو

- * مواد شوینده ممکن است حتی در حفره ی کشو نیز رسوب کند، بنابراین لازم است هر چند وقت یک بار با یک مسواک کهنه این حفره را نیز تمیز کرد.
- به محض پایان تمیز کردن، کشو را در محل قرار داده و ماشین را بدون لباس به کار بیندازید.

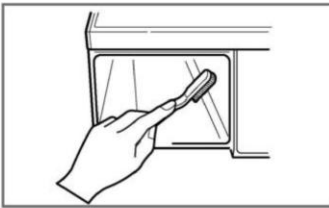

■ لگن شستشو

- اگر آب منطقه سکونت تان سخت است، ممکن است در محل هایی که دیده نمی شود رسوب کند و بدین ترتیب به راحتی از بین نرود.
- با گذر زمان این رسوب موجب گرفتگی دستگاه می شود، و چنانچه به موقع بررسی نشود ممکن است کار به تعویض قطعه کشیده شود.
- اگر چه لگن لباسشویی از استیل ضد خزش ساخته شده است اما بر اثر ذرات فلز (گیره کاغذ، سنجاق ته گرد) ته نشین شده در لگن ممکن است دچار لکه های زنگ زدگی شود.
- لازم است که هر چند وقت یک بار لگن لباسشویی تمیز شود.
- اگر از مواد رسوب زدا یا انواع سفید کننده ها استفاده می کنید از مناسب بودن آنها برای ماشین لباسشویی اطمینان حاصل کنید.
- * رسوب زداها ممکن است حاوی مواد شیمیایی باشند که به ماشین لباسشویی صدمه برسانند.
- * با مواد شوینده مربوط به فلزات ضد خزش هرگونه لکی را که بر روی لگن لباسشویی تشکیل شده است را از بین ببرید.
- * هرگز از براده های فلزی (سیم ظرفشویی وغیره) برای تمیز کردن استفاده نکنید.

■ تمیز کردن ماشین لباسشویی

۱. سطح بیرونی

- برای طولانی شدن عمر ماشین لباسشویی تان توجه کافی مبذول فرمایید.
- سطح بیرونی ماشین باید با آب گرم و مواد شوینده خانگی خنثی تمیز شود.
- بلافاصله هرگونه کفی را با یک دستمال نم پاک کنید.
- برای پاک کردن از هیچ گونه اشیاء تیزی استفاده نکنید.
- ❖ مهم : از مایعات الکلی یا تیزری و یا موارد مشابه استفاده نشود.

۲. سطح داخلی

- دور درز در، لاستیک و شیشه در را خشک کنید.
- یک دور کامل ماشین را برنامه ریزی کرده و برای آن آب گرم را در نظر بگیرید.
- در صورت نیاز مرحله فوق را تکرار کنید.
- توجه** لکه های آب سخت را فقط با پاک کننده های ویژه ماشین لباسشویی برطرف کنید.

■ آب و هوای سرد

- چنانچه ماشین لباسشویی در منطقه زیر صفر نگهداری می شود یا به منطقه زیر صفر نقل مکان شود، به منظور پیشگیری از آسیب ماشین موارد زیر را اجرا کنید :
- ۱. شیر آب را ببندید.
- ۲. شلنگ های مربوط به ورودی آب و تخلیه را جدا کنید.
- ۳. دو شاخه برق را به پریز مناسبی که دارای اتصال زمین است، وصل کنید.
- ۴. یک گالن (۳/۸ لیتر) ضد یخ غیر سمی را به لگن خالی لباسشویی در نزدیکی در بیفزایید.
- ۵. ماشین لباسشویی را در وضعیت خشک کن تنظیم کرده و بگذارید به مدت ۱ دقیقه در این حالت کار کرده و تمامی آب را تخلیه نماید.
- تمامی ضد یخ تخلیه نخواهد شد.
- ۶. دو شاخه را از پریز بیرون کشیده و قسمت داخلی لگن را خشک کنید. در را ببندید.
- ۷. کشوی مواد شوینده را در آورده و آب اضافه را خشک کنید.
- ۸. ماشین لباسشویی را در وضعیت عمودی قرار دهید.
- ۹. برای خارج کردن ضد یخ از ماشین لباسشویی کافی است ماشین را یک دور به طور خالی و بدون لباس و با استفاده از مواد شوینده به کار بیندازید.

* این ماشین لباسشویی مجهز به عملکردهای ایمنی خودکار است که در مراحل اولیه خطاها را شناسایی کرده و عکس العمل مناسب نشان می دهد.
وقتی ماشین درست عمل نکند، پیش از تماس با مرکز خدمات مجاز موارد زیر را بررسی کنید.

راه حل	علت احتمالی	علامت
ماشین لباسشویی را متوقف کرده و درام و فیلتر تخلیه را بررسی کنید. چنانچه پس از شروع به کار مجدد لباسشویی صدا ادامه داشت با مرکز خدمات مجاز تماس بگیرید. اگر صدا ادامه داشت شاید محتوای داخل ماشین لباسشویی نامتعادل است. آن را متوقف کرده و البسه را به طور مناسب تر توزیع کنید. اگر در هنگام نصب درنیاورده اید، برای باز کردن پیچ های حمل به راهنمای نصب مراجعه شود. ممکن است البسه داخل درام نابرابر باشند. دستگاه را متوقف کرده و البسه را دوباره بچینید.	<ul style="list-style-type: none"> • اشیاء خارجی نظیر سکه یا سوزن ته گرد ممکن است در پمپ یا درام افتاده باشد. • لباس بیش از حد ممکن است چنین صدایی ایجاد کند. این امر طبیعی است. • آیا تمامی پیچ های مخصوص حمل و متعلقات بسته بندی را باز کرده اید؟ • آیا تمامی پایه ها بر روی زمین مستقر هستند؟ 	<p>صدای تق تق و جیر جیر</p> <p>صدای سنگین</p> <p>صدای ارتعاش</p>
شلنگ های رابط را بررسی و سفت کنید. لوله تخلیه را باز کنید. در صورت نیاز با مرکز تاسیساتی تماس بگیرید. مواد شوینده بیش از حد یا مواد شوینده نامناسب منجر به کف بیش از حد و در نتیجه نشستی آب می شود. شیر دیگری را در منزل امتحان کنید. شیر را کاملاً باز کنید. شلنگ را صاف کنید. فیلتر شلنگ ورودی را بررسی کنید.	<ul style="list-style-type: none"> • شلنگ ورودی آب یا شلنگ تخلیه از ناحیه شیر یا ماشین لباسشویی شل هستند. • لوله های شلنگ تخلیه مسدود شده است. • میزان فشار آب منطقه کم است. • شیر آب کاملاً باز نیست. • شلنگ آب ورودی تا شده است. • فیلتر شلنگ ورودی مسدود شده است. 	<p>نشستی آب</p> <p>کف بیش از حد</p> <p>آب وارد ماشین لباسشویی نمی شود یا به آرامی وارد می شود.</p>
شلنگ تخلیه را تمیز و سپس صاف کنید. فیلتر تخلیه را تمیز کنید.	<ul style="list-style-type: none"> • شلنگ تخلیه خم یا مسدود شده است. • فیلتر تخلیه مسدود شده است. 	<p>آب ماشین لباسشویی تخلیه نمی شود یا به آرامی تخلیه می شود.</p>

راه حل	علت احتمالی	علامت
<p>از این که دو شاخه به طور کامل در پریز است اطمینان حاصل کنید.</p> <p>فیوز را تعویض یا جریان را برقرار کنید. ظرفیت فیوز را افزایش ندهید.</p> <p>در صورتی که مشکل از بار زیاد است مشکل را با یک متخصص برق در میان بگذارید.</p> <p>شیر آب را باز کنید.</p> <p>در را بسته و دکمه Start/Pause را فشار دهید. پس از فشار دکمه Start/Pause و پیش از چرخیدن لباس ها ممکن است چند دقیقه ای طول بکشد. پیش از چرخش در باید قفل شده باشد.</p> <p>برای کمک به تعادل وزن ۱ یا ۲ لباس مشابه بیفزایید.</p> <p>به منظور چرخش صحیح لباس ها را دوباره بچینید.</p>	<ul style="list-style-type: none"> • دو شاخه برق ممکن است به پریز متصل نبوده یا شل باشد. • فیوز منزل سوخته یا قطع شده است یا شاید جریان برق قطع است. • شیر آب باز نیست. • کنترل کنید ببینید آیا در کاملاً بسته است. 	<p>ماشین لباسشویی کار نمی کند.</p> <p>درام ماشین لباسشویی نمی چرخد.</p>
<p>به محض شروع به کار به دلایل ایمنی در قابل باز شدن نیست. ببینید آیا عبارت Door Lock روشن شده است. پس از خاموش شدن عبارت Door Lock می توانید در را باز کنید.</p>		<p>در باز نمی شود.</p>
<p>زمان شستشو براساس میزان لباس، فشار آب، دمای آب و سایر شرایط متغییر است.</p> <p>در صورت تشخیص بی تعادلی یا عملکرد برنامه رفع کف، زمان شستشو افزایش خواهد یافت.</p>		<p>زمان شستشو با تاخیر همراه است.</p>
<p>برای اطلاع از میزان کافی مایع نرم کننده به نحوه استفاده آن رجوع کنید.</p> <p>مواد شوینده را بیشتر از حداکثر تعیین شده در محفظه نریزید.</p>	<p>مایع نرم کننده زیاد ممکن است سرریز شود.</p>	<p>سرریز شدن مایع نرم کننده</p>
<p>کشوی مواد شوینده را به آرامی ببندید.</p> <p>در حین شستشو، کشوی مواد شوینده را باز نکنید.</p>		<p>مایع نرم کننده زودتر از موقع استفاده شده است.</p>

راه حل	علت احتمالی	علامت
<p>شیر دیگری را در منزل امتحان کنید.</p> <p>شیر را کاملاً باز کنید.</p> <p>شلنگ ها را صاف کنید.</p> <p>فیلتر شلنگ ورودی را امتحان کنید.</p>	<ul style="list-style-type: none"> فشار آب منطقه کم است. شیرهای آب کاملاً باز نیستند. شلنگ آب ورودی تا شده است. فیلتر شلنگ ورودی مسدود شده است. 	
<p>شلنگ تخلیه را تمیز و صاف کنید.</p> <p>فیلتر تخلیه را تمیز کنید.</p>	<ul style="list-style-type: none"> شلنگ تخلیه خم یا مسدود شده است. فیلتر تخلیه مسدود شده است. 	
<p>برای کمک به تعادل وزن یک یا دو عدد لباس مشابه بیفزایید.</p> <p>به منظور چرخش صحیح لباس ها را دوباره بچینید.</p>	<ul style="list-style-type: none"> میزان لباس ها بسیار کم است. لباس ها نامتوازن هستند. دستگاه دارای سیستم تشخیص بی تعادلی و اصلاح است. اگر موارد سنگینی قرار گرفته باشد (مثل حوله حمام، حوله پوشیدنی و غیره) این سیستم چرخش را متوقف کرده یا حتی عملکرد خشک کن را قطع می کند. اگر لباس ها هنوز خیس هستند و برنامه به پایان رسیده است، چند لباس کوچکتر به منظور تعادل افزوده و خشک کن را تکرار نمایید. 	
<p>در را ببندید.</p> <p>* اگر مشکل حل نشد با مرکز خدمات تماس بگیرید.</p>	<p>• آیا در باز است؟</p>	
<p>دو شاخه را از پریش بیرون کشیده و با مرکز خدمات مجاز تماس بگیرید.</p>		
<p>شیر آب را ببندید.</p> <p>دو شاخه را از پریش بیرون بکشید.</p> <p>با مرکز خدمات مجاز تماس بگیرید.</p>	<ul style="list-style-type: none"> به دلیل خرابی شیر آب، آب زیادی وارد شده است. سنسور سطح آب معیوب شده است. 	
	<ul style="list-style-type: none"> بار بیش از حدی بر روی موتور است. 	
	<ul style="list-style-type: none"> بار بیش از حدی بر روی موتور است. 	
<p>برنامه را دوباره شروع کنید.</p>	<ul style="list-style-type: none"> دستگاه با قطع برق مواجه شده است. 	

توجه ✓ سیستم عیب یاب هوشمند فقط برای مدل‌هایی موجود است که علامت و اسم سیستم SMARTDIAGNOSIS™ روی دستگاه زکر شده است. در صورت استفاده از گوشی ثابت، ممکن است سیستم عیب یاب هوشمند کار نکند.

■ استفاده از سیستم عیب یاب هوشمند.

- فقط در صورتی استفاده کنید که مرکز خدمات مشتریان به شما مستقیماً توصیه کند.
- اگر صدایی مشابه صدای دستگاه فکس از ماشین لباسشویی شنیدید، فوراً با مرکز خدمات تماس بگیرید.
- سیستم عیب یاب هوشمند تنها در صورتی فعال می‌شود که دستگاه روشن باشد. در غیر اینصورت باید مشکل را بدون سیستم عیب یاب هوشمند حل کرد.
- اگر با ماشین لباسشویی خود به مشکل برخوردید، با مرکز خدمات مشتریان تماس گرفته و دستورالعمل مرکز را دنبال کنید، ضمناً موارد زیر را نیز رعایت کنید.

۱. دکمه Power را بزنید تا دستگاه روشن شود. در این مرحله بقیه دکمه‌ها را نزدیک و برنامه‌ای انتخاب نکنید.

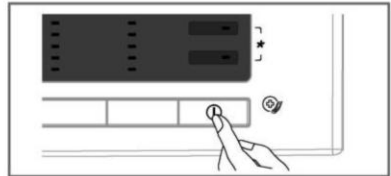

۲. وقتی پیام دریافت کردید، دهنی گوشی خود را به دکمه Power خیلی نزدیک کنید.

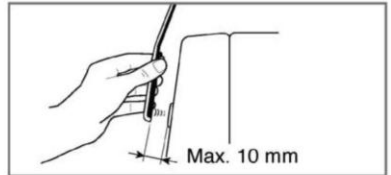
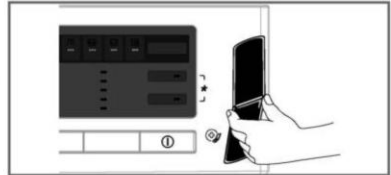

۳. همچنان که دهنی گوشی را نزدیک به دکمه Power نگه داشته‌اید، دکمه Temp را فشار داده و به مدت 3 ثانیه نگهدارید.

۴. گوشی را در محل تا زمانی نگه دارید تا صدای مخابره پیام قطع شود. حدوداً 17 ثانیه طول میکشد و صفحه نمایشگر زمان باقیمانده را نشان میدهد.

- در حین مخابره پیام، لطفاً گوشی را تکان ندهید.
- اگر مرکز خدمات موفق به دریافت کامل پیام نشود، ممکن است لازم باشد دوباره ارتباط را برقرار کنید.
- اگر در حین مخابره پیام دکمه Power را بزنید، سیستم عیب یاب هوشمند خاموش می‌شود.
- ۵. وقتی مخابره پیام تمام شد و زمان باقیمانده پایان یافت، دوباره با مرکز خدمات تماس گرفته و مشکل را توضیح دهید، زیرا توضیحات شما به تحلیل پیام مخابره شده کمک میکند.

معدوم کردن وسایل قدیمی

۱. وقتی علامت ضربدر بر روی سطل زباله چرخ دار به محصول ضمیمه شده باشد بدان معناست که آن دستگاه تحت پوشش قوانین European Directive 2002/96/EC است.
۲. تمامی وسایل برقی و الکترونیکی باید به صورت تفکیک شده از زباله های عادی روزمره معدوم و توسط سازمان بازیافت منطقه جمع آوری شوند.
۳. روش صحیح معدوم نمودن وسایل قدیمی به سلامتی محیط زیست و انسان کمک می کند.
۴. برای کسب اطلاعات پیرامون معدوم نمودن وسایل قدیمی، لطفاً با شهرداری منطقه، سازمان بازیافت یا فروشگاههای که محصول را از آنجا خریداری کرده اید تماس بگیرید.



مواردی که تحت پوشش گارانتی نیستند :

- . آمدن گروه خدمات به منزل شما و آموزش پیرامون نحوه استفاده از دستگاه.
- . اگر دستگاه به ولتاژی غیر از آنچه که بر روی برچسب نشان داده شده است متصل شود.
- . اگر علت ایراد بر اثر تصادف، سانحه، استفاده نابجا یا حوادث غیرمترقبه (قوای قهریه) باشد.
- . اگر علت بر اثر عواملی به غیر از استفاده عادی خانگی یا استفاده مطابق دفترچه راهنما باشد.
- . ارائه دستورالعمل پیرامون استفاده از دستگاه یا تغییر تنظیمات دستگاه.
- . اگر علت به دلیل آسیب جانوران موذی نظیر موش یا سوسک و غیره باشد.
- . سر و صدا یا ارتعاشاتی که عادی قلمداد شود به عنوان مثال صدای تخلیه آب، صدای دوران خشک کن یا بیپ های هشدار دهنده.
- . اصلاح نصب به عنوان مثال تراز نمودن دستگاه، تنظیم تخلیه.
- . عملیات نگهداری عادی که توسط دفترچه راهنما توصیه شده است.
- . درآوردن اشیاء خارجی از ماشین از جمله پمپ و فیلتر شلنگ ورودی به عنوان مثال سیم لباس های زیر، دکمه و غیره.
- . جایگزین فیوز به منظور اصلاح سیم کشی منزل یا اصلاح لوله کشی منزل.
- . اصلاح تعمیرات غیرمجاز.
- . آسیب مالی بر اثر عیوب احتمالی این دستگاه.
- . اگر این دستگاه به منظور مقاصد تجاری استفاده شود از ضمانت خارج است. (مثال : اماکن عمومی نظیر حمام عمومی، باشگاه ورزشی، خوابگاه و غیره)
- اگر دستگاه خارج از محدوده سرویس عادی نصب شود، هزینه انتقال از جمله تعمیر دستگاه یا جایگزین نمودن قطعات معیوب به عهده صاحب کالا خواهد بود.

مراکز نمایندگی خدمات پس از فروش گلپیران

ردیف	استان	شهر	نوع خدمات	نام نماینده	کد نمایندگی	کد تلفن	تلفن	فکس	آدرس
۱	آذربایجان شرقی	آتر شهر	لوازم خانگی	منشی کارگشایی	۲۰۸۰۷	۴۱۳	۴۱۳۳۸۸۲	۴۱۳۳۴۲۴	روبروی هتل پارس تعمیرگاه منشی
۲	آذربایجان شرقی	اهر	لوازم خانگی	بهیند	۲۰۸۰۵	۴۶۶	۳۳۳۳۵۳۳	۳۳۳۴۶۳۲	خ شیپ بیکری پانچر شرقی نمایندگی پارس
۳	آذربایجان شرقی	تبریز	لوازم خانگی	پکانه	۲۰۸۰۴	۱۱۴	۳۳۰۰۷۸۵	۵۴۲۲۵۲۲	خیابان آزادی - ابتدای زور طلایی - روبروی دریاخانه اهر - پتاش کوی نواب صفوی پلاک ۱۹۰
۴	آذربایجان شرقی	تبریز	لوازم خانگی	طلقی	۲۰۸۱۳	۱۱۱	۵۴۰۲۳۳۳۰	۳۳۲۵۵۵۵	سید - قافز یک - پانچن کر از پاساژ الیز - بطرف شرکت سران - روبروی مجتمع مسکنی سیلان
۵	آذربایجان شرقی	سهند	لوازم خانگی	قهرمان	۲۰۸۱۱	۴۱۲	۳۴۴۳۳۳۲		عجبگیر خ امام جنب بانک سپه
۶	آذربایجان شرقی	عجبگیر	لوازم خانگی	حداد	۲۰۸۰۶	۴۲۲	۱۳۳۳۳۱۵-۱۳۳۳۳۱۶		خ خواجه روبروی روبروی فرستاری
۷	آذربایجان شرقی	مرآغه	لوازم خانگی	سلام زاده	۲۰۸۰۲	۴۱۸	۳۳۳۰۰۶۶-۳۳۳۵۸۳۷	۳۳۲۰۰۶۶	خیابان ارشدی - خیابان قم جنوبی - روبروی کوچه شهید (میرزا) - پلاک ۱۶۳
۸	آذربایجان شرقی	مرآغه	لوازم خانگی	رحیمی حامی کرد	۲۰۸۱۲	۱۶۴	۳۳۳۳۳۴۱	۳۳۳۳۳۴۱	خیابان ارشدی - خیابان قم جنوبی - روبروی کوچه شهید (میرزا) - پلاک ۱۶۳
۹	آذربایجان شرقی	مشکان	لوازم خانگی	عیدانی	۲۰۸۰۹	۴۲۴	۳۳۳۳۳۶۵		خ امام روبروی بانک سپه
۱۰	آذربایجان شرقی	میانه	لوازم خانگی	بی بیگ	۲۰۸۰۳	۴۳۳	۳۳۳۳۳۳۳۸	۳۳۳۳۳۳۸	خ ش مهندس حاج اصغر یوسفی پلاک آرزو
۱۱	آذربایجان شرقی	هدی شهر	لوازم خانگی	پور ابراهیم	۲۰۸۰۸	۴۲۴	۳۰۴۵۵۶۱		خ امام جعفر صادق خدمات فنی دریا
۱۲	آذربایجان غربی	ارومیه	لوازم خانگی	رزمی	۲۰۹۰۹	۴۳۴	۳۸۴۳۳۰۷-۳۸۴۳۳۱۳	۳۴۴۵۵۸۰	سه راهی ایتر - ۵۵ متر شمال قسمی جنب ایستگاه گاز
۱۳	آذربایجان غربی	ارومیه	لوازم خانگی	اکبرزاده	۲۰۹۰۱	۴۳۴	۳۳۴۰۹۲-۳۳۴۰۷۵۰	۳۳۴۳۳۳۰	خ حافظ - ایستگاه سید جواد پ ۸۶
۱۴	آذربایجان غربی	بوکان	لوازم خانگی	صناعتی	۲۰۹۰۴	۴۷۳	۳۳۳۳۳۵۸-۳۳۳۳۳۵۹	۳۳۳۳۳۵۹	بلوار بهشتی روبروی خ ۲۲ بهین تعمیرگاه سهند
۱۵	آذربایجان غربی	خوی	لوازم خانگی	قلعه بیگی	۲۰۹۰۲	۱۶۳	۳۳۳۳۳۳۳۰۲	۳۳۳۳۰۷۲	بلوار دکتر چوران - پاساژ آزادی
۱۶	آذربایجان غربی	سلیمان	لوازم خانگی	الزیری	۲۰۹۰۵	۴۳۴	۵۴۳۳۳۳۳	۵۴۳۳۳۳۳	خیابان فردوسی مقابل پلیسگاه انتظامی پلاک ۷۱۶ تعمیرگاه لوازم خانگی
۱۷	آذربایجان غربی	شاهین دژ	لوازم خانگی	میرزائی	۲۰۹۱۰	۴۷۲	۴۳۳۳۳۳۳	۴۳۳۳۳۳۳	خیابان سناخچی چاقچین کر از معززه های شهرداری - سرریس مرکزی لوازم خانگی شاهین دژ
۱۸	آذربایجان غربی	ملگر	لوازم خانگی	عباد زاده	۲۰۹۰۳	۴۳۳	۳۳۳۳۳۹۰	۳۳۳۳۳۸۲	خ امام ابتدای بلوار رسالت روبروی جهاد دانشگامی
۱۹	آذربایجان غربی	مهاباد	لوازم خانگی	ایوبیان	۲۰۹۰۳	۴۳۳	۳۳۳۳۳۵۵	۳۳۳۳۳۵۲	خ واقعی جلالی از سه راهی حورسه فنی واقعی
۲۰	آذربایجان غربی	مهاباد	لوازم خانگی	عباد پور آتر	۲۰۹۱۲	۴۳۳	۳۳۳۳۳۳۳	۳۳۳۳۳۳۳	خ حافظ - ایستگاه سید جواد پ ۸۶
۲۱	آذربایجان غربی	نقده	لوازم خانگی	نرغی	۲۰۹۰۶	۴۳۳	۳۳۳۳۳۳۰	۳۳۳۳۳۳۰	منطقه مسجد جامع شش - خیابان شهید چمران پلاک یک کد پستی ۵۷۱۶۲۳۵۱۶
۲۲	آذربایجان غربی	نقده	لوازم خانگی	صنعی	۲۰۹۰۶	۴۳۳	۳۳۳۳۳۹۰	۳۳۳۳۳۸۰	خیابان پاسداران جنب میدان ایران تعمیرگاه لوازم خانگی
۲۳	آذربایجان غربی	ارندیل	لوازم خانگی	ارشدی	۲۳۳۰۱	۱۵۴	۳۳۳۳۳۳۳-۳۳۳۳۳۳۰	۳۳۳۳۳۵۲	میدان بهجت جنب سفارت بعثت پلاک ۵۴ موسسه فنی البرز
۲۴	آذربایجان غربی	پارس ابد مخلف	لوازم خانگی	ژیرومان بنیاد رود	۲۳۳۰۲	۴۵۴	۳۳۳۳۳۰۱	۳۳۳۳۰۰۲	انتهای خیابان مسالی
۲۵	اصفهان	اصفهان	لوازم خانگی	مگرنج	۲۰۲۰۱	۱۱۸	۳۳۳۳۳۳۳-۳۳۳۳۳۳۰	۳۳۳۳۳۸۲	خ نظر شرقی - جفا
۲۶	اصفهان	اصفهان	لوازم خانگی	احمدی زسانی	۲۰۱۱۱	۱۱۸	۵۵۵۵۰۱۵	۵۵۵۵۰۱۵	تولیان چمران - بعد از خیابان بعثت
۲۷	اصفهان	خمینی شهر	لوازم خانگی	هزاره	۲۰۲۰۵	۳۱۲	۳۳۳۳۳۱۴	۳۳۳۳۳۵۷	خمینی شهر خیابان کهنیز خیابان شمس لاریزی جنب تکمیلی تقی بنام تقی فنی مسجد
۲۸	اصفهان	داران	لوازم خانگی	تسرالهی	۲۰۲۰۸	۳۳۲	۴۳۳۳۳۳۳	۴۳۳۳۳۴۵	داران بلوار طلایعی مقابل مهابترا
۲۹	اصفهان	شهرضا	لوازم خانگی	دانش پور	۲۰۲۱۰	۳۳۱	۳۳۳۳۳۳۳-۳۳۳۳۳۳۰	۳۳۳۳۳۳۸	میدان مدرس - خیابان حکیم نصرالله - شماره ۲۱۰

۵۹	خرزستان	ایران	لوزم جنگلی	ایران	۲۰۰۳	۴۴۳۳۱۱۲-۴۴۳۱۱۷۸	۶۱۸	۲۰۰۳	۴۴۳۳۱۱۶	۴۴۴۷۸۱۵	۶۱۱	۲۰۲۰۲	اصفهان
۵۸	خرزسان شالی	شیراز	لوزم جنگلی	شیراز	۲۰۲۰۹	۹۳۳۷۸۵۴	۵۸۵	۲۰۲۰۹	۹۳۳۷۸۵۴	۹۳۳۷۸۵۴	۵۸۵	۲۰۲۰۹	اصفهان
۵۷	خرزسان شالی	بجنورد	لوزم جنگلی	بجنورد	۲۰۲۱۳	۳۲۴۳۳۲۰	۵۴۴	۲۰۲۱۳	۳۲۴۳۳۲۰	۳۲۴۳۳۲۰	۵۴۴	۲۰۲۱۳	اصفهان
۵۶	خرزسان شالی	بجنورد	لوزم جنگلی	بجنورد	۲۰۲۰۶	۳۳۱۱۱۵۰	۵۴۴	۲۰۲۰۶	۳۳۱۱۱۵۰	۳۳۱۱۱۵۰	۵۴۴	۲۰۲۰۶	اصفهان
۵۵	خرزسان شالی	بجنورد	لوزم جنگلی	بجنورد	۲۰۲۰۳	۳۳۲۰۴۰۰-۳۳۲۰۴۰۰	۵۴۵	۲۰۲۰۳	۳۳۲۰۴۰۰	۳۳۲۰۴۰۰	۵۴۵	۲۰۲۰۳	اصفهان
۵۴	خرزسان رمودی	مشهد	لوزم جنگلی	مشهد	۲۰۲۰۴	۳۳۲۰۴۰۰-۳۳۲۰۴۰۰	۵۴۵	۲۰۲۰۴	۳۳۲۰۴۰۰	۳۳۲۰۴۰۰	۵۴۵	۲۰۲۰۴	اصفهان
۵۳	خرزسان رمودی	نیشابور	لوزم جنگلی	نیشابور	۲۰۲۰۴	۳۳۲۰۴۰۰-۳۳۲۰۴۰۰	۵۴۵	۲۰۲۰۴	۳۳۲۰۴۰۰	۳۳۲۰۴۰۰	۵۴۵	۲۰۲۰۴	اصفهان
۵۲	خرزسان رمودی	مشهد	لوزم جنگلی	مشهد	۲۰۲۰۳	۳۳۲۰۴۰۰-۳۳۲۰۴۰۰	۵۴۵	۲۰۲۰۳	۳۳۲۰۴۰۰	۳۳۲۰۴۰۰	۵۴۵	۲۰۲۰۳	اصفهان
۵۱	خرزسان رمودی	کاشمر	لوزم جنگلی	کاشمر	۲۰۲۱۵	۳۳۲۰۴۰۰-۳۳۲۰۴۰۰	۵۴۵	۲۰۲۱۵	۳۳۲۰۴۰۰	۳۳۲۰۴۰۰	۵۴۵	۲۰۲۱۵	اصفهان
۵۰	خرزسان رمودی	قوچان	لوزم جنگلی	قوچان	۲۰۲۱۱	۳۳۲۰۴۰۰-۳۳۲۰۴۰۰	۵۴۵	۲۰۲۱۱	۳۳۲۰۴۰۰	۳۳۲۰۴۰۰	۵۴۵	۲۰۲۱۱	اصفهان
۴۹	خرزسان رمودی	ستربار	لوزم جنگلی	ستربار	۲۰۲۰۵	۳۳۲۰۴۰۰-۳۳۲۰۴۰۰	۵۴۵	۲۰۲۰۵	۳۳۲۰۴۰۰	۳۳۲۰۴۰۰	۵۴۵	۲۰۲۰۵	اصفهان
۴۸	خرزسان رمودی	خلیل آباد	لوزم جنگلی	خلیل آباد	۲۰۲۰۲	۳۳۲۰۴۰۰-۳۳۲۰۴۰۰	۵۴۵	۲۰۲۰۲	۳۳۲۰۴۰۰	۳۳۲۰۴۰۰	۵۴۵	۲۰۲۰۲	اصفهان
۴۷	خرزسان رمودی	کریت حیدریه	لوزم جنگلی	کریت حیدریه	۲۰۲۱۱	۳۳۲۰۴۰۰-۳۳۲۰۴۰۰	۵۴۵	۲۰۲۱۱	۳۳۲۰۴۰۰	۳۳۲۰۴۰۰	۵۴۵	۲۰۲۱۱	اصفهان
۴۶	خرزسان رمودی	بیرجند	لوزم جنگلی	بیرجند	۲۰۲۰۲	۳۳۲۰۴۰۰-۳۳۲۰۴۰۰	۵۴۵	۲۰۲۰۲	۳۳۲۰۴۰۰	۳۳۲۰۴۰۰	۵۴۵	۲۰۲۰۲	اصفهان
۴۵	چهارمسال و مختاری	شیراز	لوزم جنگلی	شیراز	۲۲۷۰۱	۳۳۲۰۴۰۰-۳۳۲۰۴۰۰	۵۴۵	۲۲۷۰۱	۳۳۲۰۴۰۰	۳۳۲۰۴۰۰	۵۴۵	۲۲۷۰۱	اصفهان
۴۴	چهارمسال و مختاری	بروجن	لوزم جنگلی	بروجن	۲۲۷۰۲	۳۳۲۰۴۰۰-۳۳۲۰۴۰۰	۵۴۵	۲۲۷۰۲	۳۳۲۰۴۰۰	۳۳۲۰۴۰۰	۵۴۵	۲۲۷۰۲	اصفهان
۴۳	چهارمسال و مختاری	بروجن	لوزم جنگلی	بروجن	۲۲۷۰۲	۳۳۲۰۴۰۰-۳۳۲۰۴۰۰	۵۴۵	۲۲۷۰۲	۳۳۲۰۴۰۰	۳۳۲۰۴۰۰	۵۴۵	۲۲۷۰۲	اصفهان
۴۲	چهارمسال و مختاری	شیراز	لوزم جنگلی	شیراز	۲۲۷۰۱	۳۳۲۰۴۰۰-۳۳۲۰۴۰۰	۵۴۵	۲۲۷۰۱	۳۳۲۰۴۰۰	۳۳۲۰۴۰۰	۵۴۵	۲۲۷۰۱	اصفهان
۴۱	تهران	کرج	لوزم جنگلی	کرج	۲۰۱۰۳	۳۳۲۰۴۰۰-۳۳۲۰۴۰۰	۵۴۵	۲۰۱۰۳	۳۳۲۰۴۰۰	۳۳۲۰۴۰۰	۵۴۵	۲۰۱۰۳	اصفهان
۴۰	تهران	پاکدشت	لوزم جنگلی	پاکدشت	۲۰۱۰۵	۳۳۲۰۴۰۰-۳۳۲۰۴۰۰	۵۴۵	۲۰۱۰۵	۳۳۲۰۴۰۰	۳۳۲۰۴۰۰	۵۴۵	۲۰۱۰۵	اصفهان
۳۹	تهران	اسلامشهر	لوزم جنگلی	اسلامشهر	۲۰۱۰۵	۳۳۲۰۴۰۰-۳۳۲۰۴۰۰	۵۴۵	۲۰۱۰۵	۳۳۲۰۴۰۰	۳۳۲۰۴۰۰	۵۴۵	۲۰۱۰۵	اصفهان
۳۸	بوشهر	بوشهر	لوزم جنگلی	بوشهر	۲۱۲۰۴	۳۳۲۰۴۰۰-۳۳۲۰۴۰۰	۵۴۵	۲۱۲۰۴	۳۳۲۰۴۰۰	۳۳۲۰۴۰۰	۵۴۵	۲۱۲۰۴	اصفهان
۳۷	بوشهر	بندر بزرگ	لوزم جنگلی	بندر بزرگ	۲۱۲۰۴	۳۳۲۰۴۰۰-۳۳۲۰۴۰۰	۵۴۵	۲۱۲۰۴	۳۳۲۰۴۰۰	۳۳۲۰۴۰۰	۵۴۵	۲۱۲۰۴	اصفهان
۳۶	ایلام	ایلام	لوزم جنگلی	ایلام	۲۱۲۰۴	۳۳۲۰۴۰۰-۳۳۲۰۴۰۰	۵۴۵	۲۱۲۰۴	۳۳۲۰۴۰۰	۳۳۲۰۴۰۰	۵۴۵	۲۱۲۰۴	اصفهان
۳۵	ایلام	ایلام	لوزم جنگلی	ایلام	۲۱۲۰۴	۳۳۲۰۴۰۰-۳۳۲۰۴۰۰	۵۴۵	۲۱۲۰۴	۳۳۲۰۴۰۰	۳۳۲۰۴۰۰	۵۴۵	۲۱۲۰۴	اصفهان
۳۴	اصفهان	میارکه	لوزم جنگلی	میارکه	۲۰۲۰۶	۳۳۲۰۴۰۰-۳۳۲۰۴۰۰	۵۴۵	۲۰۲۰۶	۳۳۲۰۴۰۰	۳۳۲۰۴۰۰	۵۴۵	۲۰۲۰۶	اصفهان
۳۳	اصفهان	گلهپیکان	لوزم جنگلی	گلهپیکان	۲۰۲۰۷	۳۳۲۰۴۰۰-۳۳۲۰۴۰۰	۵۴۵	۲۰۲۰۷	۳۳۲۰۴۰۰	۳۳۲۰۴۰۰	۵۴۵	۲۰۲۰۷	اصفهان
۳۲	اصفهان	کاشان	لوزم جنگلی	کاشان	۲۰۳۰۹	۴۴۳۳۰۰۰-۴۴۳۷۵۰۰	۶۱۱	۲۰۳۰۹	۴۴۳۳۰۰۰	۴۴۳۷۵۰۰	۶۱۱	۲۰۳۰۹	اصفهان
۳۰	اصفهان	کاشان	لوزم جنگلی	کاشان	۲۰۲۰۲	۴۴۴۷۸۱۵	۶۱۱	۲۰۲۰۲	۴۴۴۷۸۱۵	۴۴۴۷۸۱۵	۶۱۱	۲۰۲۰۲	اصفهان

ک.مال الله - ایتای خ مستقیم، سفلی مسجد مسافله
میان امام ایتای خ بازار جنب بانک کشاورزی
خیابان ایتا. گلهپیکان - کوی چهارم مفتح خدمت اقی صحت
اصفهان-میان خ-مسلمان جابرین- تعاونی ۲
بیت ز چهارمتری رایسبر پیت داروقه امام حسین مجتبی
خیابان پنداران - قنقلع شهید اقبالی - جنب منبع آب
بلوار شریعی - روبروی شهرداری - تعمیر گاه لاینشورنی
ایتای بازار خ-حجاب
خ امام خمینی جنب مسجد توحید خدمت اقی انیسون
روبروی باغ فوش - خیابان امام موسی کلشیر - بین حدائق باغ و هفت
سرا راه نو - خیابان نور - پارکی پاک ۵۹
مورولا خ درختی م عطاش خ عشار بنی خ خیابان تعمیر گاه پیمان
خیابان شهید بهشتی-حد ان پیلز آذای-خیابان آبان روبروی اسپینداگ- آسپین پیل پاک ۴۵ طبقه دوم واحد ۲
خیابان شهید بهشتی بین چهارم مسجد جامع و شهید رجایی روبروی گروه شهید بزرگوار دفتر خدمات کنگر نو
خ ایتا ... کاشکی خدمت اقی کوروش
خ مولوی-زمینده به چهارم راه تاش ششم-پ ۳۳۸
خ مدین - خدمت بین از فروش ال جی
خیابان ۴۵ متری جنب آموزشگاه و دانشگاه
خلیل آباد خ امام عتقل اداره آموزش و روبروی هیئت شکر شریعی
بیت و چهار متری انقلاب - روبروی هیئت شکر شریعی
کاشمر - خیابان قائم - روبروی قائم ۱۹ - شرکت اقی خدمت باور صحت
کروه-سنگی-شکر بهشتی-بین قلعه و بهشتی ۴۱ شماره ۲/۱۵۷ زمینگی خدمت ال جی
بلوار معلم - بعد از معلم ۴۵ - قلعه سوم - خدمت اقی صنف
خ امام - بعد از م حفاظ تعمیر گاه حفاظ
خ طالقانی غربی-چهارراه مسجد ایتای-ایتای خ زاریگاه
بجنورد خیابان نادر شلمی گروه شهید پاک ۱۸ - صدوزم پستی ۱۵۳۳
بجنورد-خیابان شهید بهشتی جابرین-هشتی هشت-پیلز نیلی طبقه دوم
خ مسلمان فارسی زمینده به ج مولوی ۷۳
کروزی-خیابان بهشتی پ ۱۳-خدمات اقی ابراهیمی

۶۰	خرزستان	امیدیه	لوزم جنگلی	زردانی	۲۰۵۱۵	۶۵۲	۳۳۲۵۵۶۱-۳۳۲۵۲۲۸	۳۳۲۵۵۶۱	طی ابد - خیابان فرعی رودروی زانلی دادخواه - جنب ساندوچ شقایق - تپه بزرگ
۶۱	خرزستان	نیریمشک	لوزم جنگلی	بهنام اسکرمی	۲۰۵۲۰	۶۶۲	۴۲۳۵۵۲۳	۴۲۴-۶۶۸	خیابان امام - خیابان میخک- پلاک ۳۴ تعمیرگاه سرد کاتده بهنام
۶۲	خرزستان	اهواز	لوزم جنگلی	موسوی سنز	۲۰۵۲۱	۶۱۱	۳۹۱۰۷۸۱	۳۹۱۰۷۸۱	کویان ابد - خیابان ۸ متری چهارم - بازارچه نور - تپه بزرگ سادات
۶۳	خرزستان	اهواز	لوزم جنگلی	احمدی نژاد	۲۰۵۱۸	۶۱۱	۳۳۱۲۰۴۳/۳۳۲۴۵۷۸	۳۳۲۴۴۹۹	اهواز ۳۰ متری خ شهید عظیم بنین خ مولوی پ ۱۱۷/۱ خدمات قش احمدی نژاد
۶۴	خرزستان	اینه	لوزم جنگلی	موسوی راد	۲۰۵۲۴	۶۹۲	۵۲۳۳۱۱۱	۳۱۶۱۱	چهارراه بسنج خیابان شهید نذری شهید لاری شهید صوفی شهید تعمیرگاه لوزم جنگلی
۶۵	خرزستان	بندر امام	لوزم جنگلی	پوشم	۲۰۵۲۷	۶۵۱	۳۳۲۰۰۲۳	۳۳۲۰۰۲۳	بواز نوب صوفی - خیابان نوب صوفی شهید تعمیرگاه مرکزی لایسوسی
۶۶	خرزستان	بهبهان	لوزم جنگلی	نظری	۲۰۵۲۷	۶۷۸	۳۳۲۵۵۱۲-۳۳۲۰۴۶۶	۳۳۲۷۴۶۶	میدان معلم - پلاک ۴ خدمات قش ایرج
۶۷	خرزستان	بهبهان	لوزم جنگلی	پلاسی	۲۰۵۲۹	۶۷۸	۳۳۲۷۵۱۲-۳۳۶۱۱۱۴	۳۳۲۰۶۷۱	خیابان شریعی- بعد از مسجد قرابین کچه درپلاک ۱، ۱
۶۸	خرزستان	خرمشهر	لوزم جنگلی	طیلبان	۲۰۵۲۱	۶۱۲	۴۲۳۳۳۳۲-۴۲۳۸۱۲۲	۶۳۳۲۲	خیابان خلیج فارس رودروی رودروی پلاک- ملی و صادرات خدمات قش جنگلی ممتاز
۶۹	خرزستان	خرمشهر	لوزم جنگلی	چراغی	۲۰۵۰۹	۶۶۱	۴۲۳۳۳۸۲-۴۲۳۲۰۶۰	۴۲۳۲۰۶۰	کوی طالقانی- خ اسفندیار شقایق ش ۱۹۵
۷۰	خرزستان	ذوق	لوزم جنگلی	اجالیان	۲۰۵۰۷	۶۶۱	۳۳۲۲۸۳۳	۳۳۲۲۸۳۳	خ کلانروز - بین انقلاب و بازار
۷۱	خرزستان	ذوق	لوزم جنگلی	افشاری	۲۰۵۲۵	۶۹۱	۳۳۲۰۱۳۵	۳۳۲۲۸۳۳	خ امام خمینی شمش - پ ۱۲۶
۷۲	خرزستان	راسهزم	لوزم جنگلی	آل ناصر	۲۰۵۱۷	۶۶۲	۳۳۲۰۰۰۸	۳۳۲۰۰۰۸	خیابان امام قنکه امام ابتدای خیابان ابوتر پلاک ۱
۷۳	خرزستان	شنگان	لوزم جنگلی	شریعی	۲۰۵۱۲	۶۶۲	۱۸۱۷۸۳۶	۹۵۵	شنگان خ باهر شرکی رودروی مدرسه اطهر
۷۴	خرزستان	شوش دانیل	لوزم جنگلی	خیرط زاده	۲۰۵۱۲	۶۶۲	۳۳۲۰۰۰۸	۳۳۲۰۰۰۸	خ شهید خرمی- تپه بزرگ - پلاک ۳۳۵۷-۴۰۰۳۳۵۷
۷۵	خرزستان	شوش	لوزم جنگلی	خیرط زاده	۲۰۵۱۲	۶۶۲	۳۳۲۰۰۰۸	۳۳۲۰۰۰۸	ج مسجدسایمان- رودروی ساد فرمادگی نوری تنظیم- جنب مدرسه شکره نیا
۷۶	خرزستان	مشهد	لوزم جنگلی	احمدزاده	۲۰۵۱۱	۶۷۸	۳۳۲۰۵۲۵-۳۳۲۲۵۲۳	۳۳۲۲۵۲۳	خیابان آیت الله سعیدی- حد فاصل چهارراه دوم و چهارراه سوم
۷۷	خرزستان	مشهد	لوزم جنگلی	احمدزاده	۲۰۵۱۱	۶۷۸	۳۳۲۰۵۲۵-۳۳۲۲۵۲۳	۳۳۲۲۵۲۳	مسجد سلیمان - جنب بانک سپه
۷۸	زاهد	زاهد	لوزم جنگلی	جاسی	۳۲۰۰۱	۶۶۱	۳۳۲۰۰۰۸	۳۳۲۰۰۰۸	خ خرشهر - جنب پمپ بنزین - پ ۲۹۵
۷۹	مدان	مدان	لوزم جنگلی	امیدبان	۳۳۵۰۱	۶۶۱	۳۳۲۰۰۰۸	۳۳۲۰۰۰۸	خ باغ جنت- مقابل بانک تجارت- تعمیرگاه امیدبان
۸۰	مدان	مدان	لوزم جنگلی	قاری	۳۳۵۰۱	۶۶۱	۳۳۲۰۰۰۸	۳۳۲۰۰۰۸	بواز رفیعسر - مقابل پارک سنگی - خ باهر
۸۱	مدان	شاهورد	لوزم جنگلی	عزیز	۳۳۵۰۵	۶۶۱	۳۳۲۰۰۰۸	۳۳۲۰۰۰۸	خ فردوسی رودروی سازمان شهوان خدمات قش میعاد
۸۲	مدان	شاهورد	لوزم جنگلی	عزیز	۳۳۵۰۵	۶۶۱	۳۳۲۰۰۰۸	۳۳۲۰۰۰۸	خ شهید - خ سعیدی - پ ۲۶۹ - تعمیرگاه پخش عیدی
۸۳	مدان	گرمسار	لوزم جنگلی	قشقی	۳۳۵۰۲	۶۶۱	۳۳۲۰۰۰۸	۳۳۲۰۰۰۸	خ آیت الله طالقانی- چهارراه فیلات- اول خ قش - پ ۱
۸۴	سیستان و بلوچستان	چابهار	لوزم جنگلی	حیدرزاده	۳۳۲۰۲	۶۶۵	۳۳۲۰۰۰۸	۳۳۲۰۰۰۸	خ بلوچستان - پشت ایتر لاره برقی خدمات قش آسایش
۸۵	سیستان و بلوچستان	زاهدان	لوزم جنگلی	خیلی	۳۳۲۰۳	۶۶۵	۳۳۲۰۰۰۸	۳۳۲۰۰۰۸	خیابان آیت ... کلمسی نرسیده به خیابان امام خمینی خدمات قش میعاد
۸۶	فارس	ایله	لوزم جنگلی	جلیلی	۲۰۴۰۲	۶۶۱	۳۳۲۰۰۰۸	۳۳۲۰۰۰۸	خیابان امام خمینی - رودروی بانک تجارت شهید امام خمینی
۸۷	فارس	ارمنجان	لوزم جنگلی	حسن شاه	۲۰۴۱۵	۶۶۱	۳۳۲۰۰۰۸	۳۳۲۰۰۰۸	ارمنجان خ رفیعسر جنب اداره پست
۸۸	فارس	جهرم	لوزم جنگلی	رحمانیان	۲۰۴۱۸	۶۶۱	۳۳۲۰۰۰۸	۳۳۲۰۰۰۸	میدان قهر بیس هاشم - خیابان معشقی خمینی- نرسیده به بلوچه ۱۵ خرد- شاکو سرما
۸۹	فارس	دارب	لوزم جنگلی	فصاحت	۲۰۴۰۳	۶۶۲	۳۳۲۰۰۰۸	۳۳۲۰۰۰۸	بواز امام خمینی- جنب بانک سپه- تعمیرگاه فصاحت

۹۰	فارس	شیراز	لوزم جنگلی	گل دلفی	۲۰۴۶۶	۱۷۱	۳۶۷۸۷۸۱-۸۳۲۰۷۸۶	خیابان قصر الشکست خیابان ویسمر رودری کوی ۱۳ تصویرگک لوزم جنگلی
۹۱	فارس	شیراز	لوزم جنگلی	کریم پور	۲۰۴۰۱	۱۷۱	۳۳۹۹۵۵-۳۳۸۳۳۱	قصر الشکست خانقاهی عظیم آباد - نیش کوچه ۲۲
۹۲	فارس	شیراز	لوزم جنگلی	فولادفر	۲۰۴۲۰	۱۷۱	۷۷۳۶۳۱۷-۷۷۷۰۰۵۹	بلوار مدرسه - بلوار رازی - جنب تاکسی نقلی سالارگشت
۹۳	فارس	ها	لوزم جنگلی	زارعی	۲۰۴۰۴	۱۳۸	۳۳۱۱۰۱۰	خلع شرقی پلک شهر خدمات فنی میواد
۹۴	فارس	کازرون	لوزم جنگلی	مزارعی	۲۰۴۹۳	۱۳۸	۳۳۳۳۳۳	کازرون- خیابان محمدی - خدمات فنی ایادان
۹۵	فارس	مریضت	لوزم جنگلی	زارع	۲۰۴۰۷	۱۳۸	۶۳۳۳۳۳	نورلید چهار راه استادمه - کلاکتوری ۱۱ - کد پستی- ۷۳۷۱۵-۱۶۴
۹۶	فارس	نورآباد سمنی	لوزم جنگلی	حدیری	۲۰۴۹۶	۱۳۸	۴۳۳۳۳۳	بلوار هورت جالوتی از ترمینال-پلاک ۲۴۵۱۸
۹۷	فارس	نورآباد سمنی	لوزم جنگلی	سالاری	۲۰۴۹۳	۱۳۲	۳۳۳۳۳۳	بلوار معلم جنب شهید محرم رحمتی پلاک ۸
۹۸	فارس	نیریز	لوزم جنگلی	ایمنی	۲۰۴۱۲	۱۳۸	۳۳۳۳۳۳	خ امام معین جنب شهید زرسیده به خ قلم
۹۹	قزوین	تکستان	لوزم جنگلی	طاهری	۲۱۴۰۲	۱۷۹	۵۳۳۳۳۳	خیابان معلم - خیابان شهید محرم رحمتی پلاک ۸
۱۰۰	قزوین	قزوین	لوزم جنگلی	پاروکی	۱۰۴۹۱	۱۷۹	۳۷۳۳۳۳	خ جلالیه-پ ۲۷۲
۱۰۱	قم	قم	لوزم جنگلی	کریسی	۲۱۵۰۲	۱۵۴	۷۷۰۳۵۵۵۵	خ ۱۹ دی نیش کوچه ۶۲ خدمات فنی کریسی
۱۰۲	قم	قم	لوزم جنگلی	ریاضی	۱۰۴۱۰	۱۵۴	۹۳۱۰۶۰	خ امام - ابتدای سی متری کویانلر
۱۰۳	کرمانشاه	السلام آباد غرب	لوزم جنگلی	حریریان	۲۱۶۰۵	۱۳۷	۵۳۳۳۳۳	خیابان شهید مفتح رودری بازار ۲۲ بهمن
۱۰۴	کرمانشاه	کرمانشاه	لوزم جنگلی	حدیری	۳۰۶۱۸	۱۳۷	۳۳۳۳۳۳	خ عشیر جنب موسسه ملی و اختاری نیناد
۱۰۵	کرمانشاه	کرمانشاه	لوزم جنگلی	بشیر انضاری	۲۰۶۱۱	۱۳۷	۸۱۵۵۵۵	خ کشتی پل تپیر اعظم مقابل مدرسه رشکگر پلاک ۵۵
۱۰۶	آرمنستان	بيجار	لوزم جنگلی	شهباز	۲۰۳۳۱	۱۳۷	۷۵۸۱۱۳	خ نوحد - رودری پلاک ملی
۱۰۷	آرمنستان	سقز	لوزم جنگلی	حسین زاده	۳۰۳۳۱	۳۸۷	۱۷۷۸۸۳۳۳۳۳۳	خ آزادی - جنب داروخانه دکتر غنایی - پ ۹۷
۱۰۸	آرمنستان	سلنج	لوزم جنگلی	رحمی	۱۰۳۳۳	۱۳۷	۶۳۳۳۳۳	بلوار جانجیان رودری قزوینگاه ۱۵ خرداد خدمات رجعی
۱۰۹	آرمنستان	سلنج	لوزم جنگلی	عبداللکی	۱۰۳۳۳	۱۳۷	۶۳۳۳۳۳	خ گلشهرز - پ ۲۲۵
۱۱۰	آرمن	باغت	لوزم جنگلی	شهبازی	۳۱۸۱۱	۱۳۳	۳۳۳۳۳۳	بلوار شهید باغفر - پاتین تر نو نیناد پلاک ۸۸ - مجتمع خدمات فنی سلوان (رض)
۱۱۱	آرمن	یم	لوزم جنگلی	خلقانی	۳۰۷۸۱	۳۳۳	۳۳۱۰۱۰۱	خ امام - بعد از تعاونی ۱ - خدمات فنی محدوده خلغانی
۱۱۲	آرمن	جیرفت	لوزم جنگلی	عبدی	۳۰۷۸۱	۳۳۳	۱۹۱۱۱۳	چهارراه مهابادینور - اول خ آزادی-پ ۲۷
۱۱۳	آرمن	رندجان	لوزم جنگلی	عقبی	۵۰۷۸۱	۱۶۴	۶۳۳۳۳۳	خ معلم - خدمات فنی بوزاد
۱۱۴	آرمن	رندجان	لوزم جنگلی	بندی	۶۰۷۸۱	۱۶۴	۵۳۳۳۳۳	خیابان امیرکبیر غرضی زرسیده به چهارراه حاجت نیش کوچه ۶۲ موسسه فنی سنکو
۱۱۵	آرمن	سرخجان	لوزم جنگلی	نجمی	۸۰۷۸۱	۵۳۳	۷۸۱۱۱۳	خیابان ۱۷ شهریور پلاک ۸۲ خدمات فنی بغت
۱۱۶	آرمن	عظرباد	لوزم جنگلی	مشائی	۷۰۷۸۱	۱۶۳	۱۳۳۳۳۳	عظرباد رودری بانک صادرات
۱۱۷	آرمن	کرمان	لوزم جنگلی	زارعی	۱۰۷۸۱	۱۶۳	۶۳۳۳۳۳	اتقاهی خیابان شهید رجایی- نرسیده به پل - مابین کوچه ۷۷ و ۷۵ تصویرگک زارعی
۱۱۸	آرمن	کرمان	لوزم جنگلی	انگزراده	۱۷۸۱۱	۱۶۳	۳۳۳۳۳۳	بلوار آزدگان مقابل بانک سپ خدمات فنی قلم
۱۱۹	آرمن	کهنوج	لوزم جنگلی	رستمائی	۳۱۷۰۳	۱۶۳	۱۱۳۳۳۳	م معلم خ ش مطهری-ایستگاه جیرفت-پ ۱۳

۱۲۰	کیکلوبه و بويرامد	نوگيدان	لوزم جنگي	مظالم زاده	لوزم جنگي	۲۳۸-۱	۷۴۲	۴۲۱-۸۷	۴۳۳۳۰	کوي کارکنان - خ نوم جوني
۱۲۱	کیکلوبه و بويرامد	باسج	لوزم جنگي	بزرالکن	لوزم جنگي	۲۳۸-۲	۷۴۱	۳۳۴۳۳۰	۳۳۳۳۳۷	خيابان محل بن شاهديک و ۲۰ متري منقري خدمت في اميد نمايندگي ان جي
۱۲۲	گيلان	علي ابدکول	لوزم جنگي	بزعلي	لوزم جنگي	۲۱۰-۴	۱۷۳	۱۳۳۰۰۰۰-۱۳۳۰۰۰۲	۶۱۳۰۰۰۰۲	چهارراه راهباني و رنگيني - نيش بازار دانشگاه - سردساران ۲
۱۲۳	گيلان	کرکوي	لوزم جنگي	زرگران	لوزم جنگي	۲۱۰-۳	۱۷۳	۳۳۳۰۵۴	۳۳۳۷۴۴	خ يکيلبه بازار - خ نوب مسوي - روبروي کليبت ساري بهيرک
۱۲۴	گيلان	گرگان	لوزم جنگي	ذهبي	لوزم جنگي	۲۱۰-۱	۱۷۱	۵۵۳۰۰۵-۵۵۳۰۴۴	۵۵۳۰۸۲۸۲	جاده بهادرخردان نيش عدالت گازگه سردساران
۱۲۵	گيلان	گرگان	لوزم جنگي	رضائي	لوزم جنگي	۲۱۰-۵	۱۷۱	۳۳۳۰۳۴۸-۳۳۳۰۳۴۹	۳۳۳۱۵۵۵	بازار دانش چهارراه گلشهر نيش مطوي جنوبي تعمير گاه لوزم جنگي ان جي نمايندگي قائ رضائي
۱۲۶	گيلان	گنبد کاروس	لوزم جنگي	رجعي	لوزم جنگي	۲۱۰-۲	۱۷۲	۳۳۳۳۵۳-۳۳۳۵۱۱۱	۳۳۳۵۱۱۱	خ ش رحائي - جنب سينا قس
۱۲۷	گيلان	آستارا	لوزم جنگي	سرخسپور	لوزم جنگي	۲۰-۱۷	۱۸۲	۵۵۱۱۶۱۷-۵۵۱۱۶۵۵۲	۵۵۱۱۶۵۵۲	آستارا جنب چهارراه ملت جنب پل فرماي تعمير گاه لوزم جنگي
۱۲۸	گيلان	استانه اشرفيه	لوزم جنگي	عليرضختراد	لوزم جنگي	۲۰-۱۱۱	۱۴۲	۴۳۳۲۹۱	۴۳۳۲۹۱	استانه اشرفيه بازار استاده معين خدمات في عليرضختراد
۱۲۹	گيلان	اشش	لوزم جنگي	حيدرپان لنگرودي	لوزم جنگي	۲۰-۲۲۲	۱۴۲	۷۳۲۴۹۹۵	۷۳۲۰۰۲۶۶	خيابان شهيد چمران - تعميرات لوزم جنگي عيش حيدرپان
۱۳۰	گيلان	بندر انزلي	لوزم جنگي	مرزاشي	لوزم جنگي	۲۰-۲۱۹	۱۷۱	۴۳۳۲۰۵	۴۳۳۲۰۵	خيابان جمال الدين استادي بلاک ۲۱۷
۱۳۱	گيلان	بندر انزلي	لوزم جنگي	چلوشني	لوزم جنگي	۲۰-۲۰۳	۱۷۱	۳۳۳۱۱۵	۳۳۳۳۳۷	غزبان-خ معلم معزاه هان شورادري-موسسه في چلوش
۱۳۲	گيلان	خمام	لوزم جنگي	رهنماي نکارت	لوزم جنگي	۲۰-۱۱۲	۱۳۲	۴۳۳۵۵۵	۴۳۳۳۹۰	خمام بازار معلم جنب اداره پست خدمات في مويرسما
۱۳۳	گيلان	رشت	لوزم جنگي	سيدا	لوزم جنگي	۲۰-۲۰۱	۱۶۱	۳۳۳۸۹۱۶	۳۳۳۳۴۱۱	قلعه گار-جنب ساخته بانوي رامبرزا
۱۳۴	گيلان	رشت	لوزم جنگي	نيوشندي	لوزم جنگي	۲۰-۲۱۸	۱۳۱	۳۳۳۳۱۱	۳۳۳۳۳۱۱	خيابان سعدي خيابان کارگر نيش بن پست ۴ - صورت گل ياس موسسه في نيازندي
۱۳۵	گيلان	رضوانشهر	لوزم جنگي	پورسني	لوزم جنگي	۲۰-۱۱۲	۱۷۲	۴۳۳۳۳۷	۴۳۳۳۳۶۶	رضوانشهر خيابان امام جنب درمناگه شيناه روزي بلاک ۹۶۷۹۴
۱۳۶	گيلان	زردبار	لوزم جنگي	صغري قريبي	لوزم جنگي	۲۰-۲۱۴	۱۳۲	۶۱۲۲۹۹۹	۶۱۲۲۴۰۱	زردبار پشت فرماداري
۱۳۷	گيلان	رديسر	لوزم جنگي	پور عزرايان	لوزم جنگي	۲۰-۲۰۷	۱۴۲	۶۱۳۳۳۱۳	۶۱۳۱۱۶۵	خ طاقيني، پ ۱۱۶ - سرويس ميوا
۱۳۸	گيلان	صومعه سرا	لوزم جنگي	گسائي	لوزم جنگي	۲۰-۲۱۵	۱۸۲	۳۳۳۳۳۷۰	۳۳۳۳۳۷۰	صومعه سرا خ بازار حقيري جنب اداره ثبت اسناد نمايندگي بوزان
۱۳۹	گيلان	طاقش	لوزم جنگي	شريفی	لوزم جنگي	۲۰-۲۰۹	۱۸۲	۴۳۳۱۵۴	۴۳۳۳۳۳۳	خ امام خيني - جنب پم بزبان - تعمير گاه سردساران
۱۴۰	گيلان	طاقش	لوزم جنگي	نشتازي	لوزم جنگي	۲۰-۲۰۸	۱۸۲	۴۳۳۹۹۹	۴۳۳۳۳۵۰	بازار وليعصر - نيش جعفر طيار-موسس في نشتازي
۱۴۱	گيلان	کلاچوي	لوزم جنگي	کرسي چالچاني	لوزم جنگي	۲۰-۲۱۱	۱۸۲	۶۵۸۲۹۲۲	۶۵۸۲۹۲۲	خيابان مفتاح شمس - روبروي درمناگه بن ساري-سپاه ساري کرسي
۱۴۲	گيلان	لاهيوان	لوزم جنگي	خايرست	لوزم جنگي	۲۰-۲۰۵	۱۶۱	۳۳۳۳۳۶۶-۳۳۳۳۳۶۸	۳۳۳۳۳۶۶	خ کلکوززي-موسسه في حبيب-آئيني ۴۳۱۹/۴۵۴۸۳
۱۴۳	گيلان	لشت شاه	لوزم جنگي	ختنجاني	لوزم جنگي	۲۰-۲۰۰	۱۳۲	۴۳۳۳۵۱	۴۳۳۳۳۵۱	خيابان پنداران - جنب پل تعمير گاه ختنجاني
۱۴۴	گيلان	لنگرود	لوزم جنگي	محمدي	لوزم جنگي	۲۰-۲۰۶	۱۴۲	۵۵۳۳۲۸۴	۵۵۳۳۲۸۴	خ امام - جنب پم بزبان - موسسه في صفاق
۱۴۵	گيلان	لوشان	لوزم جنگي	محمدي افشار	لوزم جنگي	۲۰-۲۱۱	۱۳۲	۶۴۳۳۱۷۸	۶۴۳۰۰۰۰	لوشان خ امام خيني جنب کلکوززي ۱۲
۱۴۶	لرستان	اليگودرز	لوزم جنگي	صلائي	لوزم جنگي	۳۳۱-۵	۶۱۴	۳۳۳۳۳۵۵	۳۳۳۳۳۵۵	خيابان طاقيني شمالي سه راه روکني - جاساز قرض الحاصه حنين ابن علي تعمير گاه صلائي
۱۴۷	لرستان	ابرهرد	لوزم جنگي	صوفي	لوزم جنگي	۳۳۱-۴	۶۱۲	۶۱۳۳۹۰۶	۶۱۳۳۹۰۶	خيابان حافظ جويان بلاک ۱۸۵ و ۱۸۷ - تعمير گاه سمود
۱۴۸	لرستان	خرم اباد	لوزم جنگي	عظيبر	لوزم جنگي	۳۳۱-۰	۶۱۱	۳۳۳۳۹۲	۳۳۳۳۹۲۱	خيابان حافظ - اول خيابان ۲۴ متري مکوي - نيش کرچه اول - بلاک ۱۰۹ - موسسه نوزان
۱۴۹	لرستان	خرم اباد	لوزم جنگي	حيدري	لوزم جنگي	۳۳۱-۱	۶۱۱	۳۳۳۳۰۳۷/۳۳۳۳۰۳۷۵	۳۳۳۳۰۳۷	خيابان امت نيش کرچه شهيد مستنقب - مقابل درب ملاقاتي زندان

۳۳۹۹۱۱۲	۳۳۹۹۱۱۲	۱۲۱	۲۰۷۳۰	کاشمیان	لوزم جنگلی	لمل	مژدران	۱۵۰
۳۳۷۶۴۴۴	۳۳۷۶۴۴۴-۳۳۹۹۱۹۸	۱۱۱	۲۰۷۰۳	عباسی	لوزم جنگلی	باهن	مژدران	۱۵۱
۵۳۳۱۱۰۰	۵۳۳۱۱۳۳-۵۵۴۷۳۳	۱۱۲	۲۰۷۰۴	قلمس زاده	لوزم جنگلی	بلمسر	مژدران	۱۵۲
۵۳۳۷۸۷۰	۵۳۳۷۸۷۱/۵۳۳۸۴۷۴	۱۵۲	۲۰۷۱۸	ابراهیم زاده	لوزم جنگلی	بهشهر	مژدران	۱۵۳
۴۳۳۱۰۰۱	۴۳۳۱۹۹۹	۱۹۲	۲۰۷۳۳	آرامون	لوزم جنگلی	تنگکان	مژدران	۱۵۴
۴۷۸-۸۹۹	۴۷۸۸۹۹	۱۹۲	۲۰۷۲۰	بهروزیان	لوزم جنگلی	تنگکان	مژدران	۱۵۵
۳۳۳۸۴۴۸	۳۳۳۸۴۴۸	۱۲۴	۲۰۷۱۵	میرزا زاده	لوزم جنگلی	جوبیار	مژدران	۱۵۶
۳۳۳۷۸۷۲	۳۳۳۷۸۷۲	۱۹۱	۲۰۷۲۱	گنجی	لوزم جنگلی	چاقوس	مژدران	۱۵۷
۵۲۸-۳۵۵	۵۲۸۶۹۳	۱۱۲	۲۰۷۲۳	مصطفی	لوزم جنگلی	خزر شهر	مژدران	۱۵۸
۵۲۵۹۹۵۸	۵۲۵۹۹۶۸	۱۹۲	۲۰۶۶۳	صالح کیکین	لوزم جنگلی	رامسر	مژدران	۱۵۹
۳۳۱۳۰۴۸	۳۳۱۳۰۴۸	۱۵۱	۲۰۷۲۷	اکبری	لوزم جنگلی	ساری	مژدران	۱۶۰
۳۲۵۰۴۴۴	۳۲۲۳۵۲۵	۱۵۱	۲۰۷۲۸	چلمی	لوزم جنگلی	ساری	مژدران	۱۶۱
۳۳۴۰۸۸۲	۳۳۴۰۸۸۲	۱۵۱	۲۰۷۰۱	غیاث زاد	لوزم جنگلی	ساری	مژدران	۱۶۲
۴۲۲۰۶۷۵	۴۲۲۷۵۳۴/۴۲۳۱۱۱۵	۱۹۲	۲۰۷۲۱	نظر یسنای	لوزم جنگلی	عباس ابد تنگکان	مژدران	۱۶۳
۵۲۵۱۴۵۱	۵۲۵۱۴۵۰	۱۱۲	۲۰۷۲۳	یوسف زاد	لوزم جنگلی	فریدونکاز	مژدران	۱۶۴
۵۲۵۱۵۵۱	۵۲۵۳۲۰۹	۱۱۲	۲۰۷۲۵	ربیع کزازی	لوزم جنگلی	فریدونکاز	مژدران	۱۶۵
۳۳۲۵۳۳۵	۳۳۲۰۶۹۵	۱۳۳	۲۰۷۲۲	طلشی	لوزم جنگلی	قلم شهر	مژدران	۱۶۶
۳۳۳۷۷۰۴	۳۳۳۷۷۰۴	۱۲۳	۲۰۷۰۶	اندیمی	لوزم جنگلی	قلم شهر	مژدران	۱۶۷
۶۲۳۳۷۸۲	۶۲۳۳۷۸۲	۱۵۲	۲۰۷۱۷	خواجهی	لوزم جنگلی	گیزگام	مژدران	۱۶۸
۷۷۴۹۵۱۳	۷۷۴۹۵۱۳	۱۲۳	۲۰۷۱۶	قاسمی	لوزم جنگلی	محمود آباد	مژدران	۱۶۹
۷۷۴۸۳۶۶	۷۷۴۸۰۸۳	۱۲۳	۲۰۷۰۸	خسروی زاد	لوزم جنگلی	محمود آباد	مژدران	۱۷۰
۵۲۶۷۲۲۲	۵۲۶۷۲۲۲	۱۵۲	۲۰۷۲۲	علی بیگی	لوزم جنگلی	تکاه	مژدران	۱۷۱
۶۲۳۳۱۵۱۶	۶۲۳۳۱۵۱۶	۱۲۱	۲۰۷۱۰	رحمتی	لوزم جنگلی	نور	مژدران	۱۷۲
۳۳۳۷۸۲۶	۳۳۳۶۳۲۱	۱۹۱	۲۰۷۲۲	فتیحه نصیری	لوزم جنگلی	نوشهر	مژدران	۱۷۳
۳۳۳۹۹۲۲	۳۳۳۹۳۳۰۳	۱۹۱	۲۰۷۰۵	چاهد	لوزم جنگلی	نوشهر	مژدران	۱۷۴
۳۳۲۵۸۲۴	۳۳۲۴۹۲۱۰	۸۱۱	۲۱۹۰۱	شاکری	لوزم جنگلی	اراک	مرکزی	۱۷۵
۳۳۳۱۱۷۴	۳۳۳۱۱۷۴	۸۱۵	۲۱۹۰۲	آلودی	لوزم جنگلی	حسین	مرکزی	۱۷۶
۴۳۳۷۹۱۹	۴۳۳۷۹۱۹	۸۱۶	۲۱۹۰۵	رضایی	لوزم جنگلی	لیجان	مرکزی	۱۷۷
۳۳۳۱۵۲۸	۳۳۲۰۹۰۰-۳۳۳۱۵۲۸	۲۵۵	۲۱۹۰۳	مرتضی	لوزم جنگلی	ساوه	مرکزی	۱۷۸
۳۳۳۳۶۹۱	۳۳۳۳۶۹۱-۳۳۲۵۷۹۹	۸۱۶	۲۱۹۰۴	نصیری	لوزم جنگلی	محللات	مرکزی	۱۷۹
خیابان امام رضا - رضوان ۱۳ - نیش چیت سه راه								
امریندی شرقی-جنب سازمان انتقال خون								
خ ش بهشتی - موسسه فنی فراد								
بلوار هاشمی نژاد جنب بانک سپهچولان								
خیابان شیخ اعلیٰ، نوری - میثاق مرزبادی - جنب دبستان چمران - خدمات فنی آرامون								
تنگکان بلوار شیروزی بعد از نبوه آسیا جنب خدمات پارس								
جوبیار-خ-جنب خزر شرکت خدمات فنی								
چاقوس خ مطهری جنب فرهنگداری خدمات فنی خزال								
خیابان نریه کنار - جنب خط فر اوجانسر - موسسه فنی مصطفی								
میدان امام - خیابان شهبا - پلاک ۲۸ خدمات فنی امیر								
بعد از میدان خزر کمرچه بلوار مجتمع تجاری کبیر ۶۰۰								
بلوار امیر ساندزانی مقابل بیمارستان امام صالح عارف								
بلوار مطلقانی، خ معلم - نیش میدان معلم								
جاده شهبا (جاده گلارشت) کمرچه خرم جنب دبستان فردوسی خدمات فنی بروشکی آلاسکا								
خ ولیعصر جنب بل								
خ شهید بهشتی تنهائی بلوار سمت راست خزال سرویس رضایی								
خیابان تهران چیت محلات - حریر راه آن - بعد از شیروک دوک پستی ۴۷۶۵۶-۷۵۶۵۸								
خ ساری-رودروی بهارستان ولیعصر خداینگی کرار هان گازی								
گلرگام خیابان ۱۷ شهرویر پلاک ۸۰								
خیابان آزادی - رودروی ترمینال نور - خدمات فنی قاسمی								
خ امام - نرندینه به انداره برق خدمات فنی معین								
تکام چاقوسان جنب بانک محلات								
خ ناطق نوری - ۱۷								
خیابان مولوی پلاک ۷۵ موسسه فنی زربین کار								
م آزادی-خ ش سنگاری خدمات فنی چاهد								
خ تکتر حسینی-رودروی مسجد الرحمن-پ ۲۹۳-موسسه فنی شاکری								
خ فردوسی-مقابل پاساژ محمدرضاشکیه بهبهانی و درمان								
خیابان شهید رضایی - نیش کمرچه سعدی - پلاک ۹۹۹								
ساوه-خیابان انقلاب جنب بانک سپه								
میدان نماز پلاک ۲۶۲ خدمات نصیری- کتیبه ۳۷۸۱۷-۲۵۶۸۲								

۲۲۴۲۵۰۱	۲۲۴۲۵۰۱	۷۶۱	۲۱۱۱۱	لوح هرمزی	لوازم خانگی	بندر عباس	هرمزگان	۱۸۰
		۷۶۲	۲۱۱۰۳	دولابی	لوازم خانگی	بندر کنگ	هرمزگان	۱۸۱
۷۲۳۳۳۱۵	۷۲۳۳۳۳۳	۷۶۳	۲۱۱۰۲	افزودنی	لوازم خانگی	بندر کنگان	هرمزگان	۱۸۲
		۷۶۴	۲۱۱۰۴	اصدی	لوازم خانگی	بندر لنگه	هرمزگان	۱۸۳
۲۴۹۴	۲۴۹۴	۷۶۵	۲۱۱۰۹	ملک محمدی	لوازم خانگی	جزیره کیوش	هرمزگان	۱۸۴
۴۲۲۴۰۱۷	۴۲۲۱۸۶۷	۷۶۶	۲۱۱۰۰	حرفی	لوازم خانگی	رودان	هرمزگان	۱۸۵
۶۷۵۰	۵۲۲۳۱۶۴	۷۶۷	۲۱۱۰۵	سجادی	لوازم خانگی	قشم	هرمزگان	۱۸۶
۲۲۸۲۰۷۴	۲۲۸۲۰۷۴	۷۶۸	۲۱۱۰۶	خلیل پور	لوازم خانگی	میناب	هرمزگان	۱۸۷
۳۳۲۴۱۶۱	۳۳۲۴۱۶۱-۳۳۲۵۱۸۴	۸۱۲	۲۱۸۰۴	صداقت	لوازم خانگی	اسداباد	همدان	۱۸۸
۳۳۲۱۹۰۰	۳۳۲۱۹۰۰	۸۵۱	۲۱۸۰۳	جعفری	لوازم خانگی	ملازیر	همدان	۱۸۹
۴۲۲۴۹۰۱	۴۵۱۳۶۷۳-۴۲۲۴۹۰۱	۸۱۱	۲۱۸۰۱	آرتمی	لوازم خانگی	همدان	همدان	۱۹۰
۲۵۳۳۸۹۵	۲۵۳۳۰۸۷-۲۵۳۳۸۹۵	۸۱۱	۲۱۸۰۲	شیرپور	لوازم خانگی	همدان	همدان	۱۹۱
۵۲۲۴۸۱۹	۵۲۲۱۰۷۳	۳۵۲	۲۱۲۰۲	مهر و کیوش	لوازم خانگی	مهریز	یزد	۱۹۲
۶۳۶۷۷۳۲	۶۳۶۷۷۳۲-۶۳۶۷۷۳۲	۳۵۱	۲۱۲۰۱	ذهب زاده	لوازم خانگی	یزد	یزد	۱۹۳

فقط با ضمانت نامه فارسی گلدیران

با بیش از ۴۰۰ مرکز خدمات پس از فروش در سراسر ایران

مرکز اطلاع رسانی و خدمات مشتریان گلدیران:

خط ویژه: ۰۲۱-۸۴۷۳۳ (تهران)

گلدیران نماینده انحصاری محصولات خانگی، صوتی و تصویری آل جی

در ایران.

WWW.goldiran.ir

WWW.ige.ir



